

MEHR ZUHAUSE UNTER FREIEM HIMMEL.



- Terrassen
- Sichtschutzzäune
- Vorgartenzäune
- Pergolen
- Terrassenüberdachung
- Gartenhäuser
- Carports
- Kinderwelten
- Gartenzubehör



Wurzbacher

Immer eine Idee besser 

Ideen und
Inspirationen
für Garten und
Terrasse 2026.

Basis-Sortiment

Terrassen.....	04 - 18
Sichtschutzzäune	19 - 42
Pfosten & Hobelware	28 - 29
Vorgartenzäune	43 - 45
Pergolen & Terrassenüberdachung	46 - 47
Gartenhäuser.....	48 - 55
Carports	56 - 62
Kinderwelten	63 - 65
Gartenzubehör	66 - 74

Premium-Bestell-Sortiment

Terrassen.....	76 - 95
Sichtschutzzäune	96 - 113
Wurzbacher-Lagerware: Palisaden & Zäune.....	114 - 115
Gartenhäuser.....	116 - 122
Fassadenverkleidung	123 - 125
Carports & Überdachungen.....	126 - 127

Dein Garten ist ein Unikat – Dein Holz auch

Seit Jahrtausenden nutzen und schätzen wir Holz als optimalen Baustoff. Und zwar mit wachsender Begeisterung, oder besser gesagt, mit nachwachsender Begeisterung. Denn der Rohstoff Holz ist nicht nur ökologisch, sondern hat auch hervorragende Eigenschaften, wie hohe Belastbarkeit und Elastizität oder leichte Bearbeitung. Und letztendlich sieht Holz einfach gut aus! Dass Holz natürlich gewachsen ist, kann und soll man sehen. Denn jedes Holzprodukt ist ein Unikat. Und da sind äußerliche Merkmale keine Mängel, sondern Echtheits-Eigenschaften:

Maserung und Äste

Ein Baum wächst weder absolut gerade noch völlig astfrei. Die unterschiedliche Maserung spiegelt den Wuchs des Baumes wider. Holz mit Ästen und unterschiedlicher Maserung wird seit Jahren im Gartenbereich eingesetzt und ist nicht minderwertig. Es gibt Deinem Zaun oder Sichtschutz den besonderen Charakter.

Trockenrisse

Je nach Standort und Holzart kann es beim Trocknungsprozess zu Rissen kommen. Wenn diese Risse die Statik und Tragfähigkeit nicht beeinflussen, dann sind sie nach DIN 4074 auch zulässig.

Quell- und Schwindverhalten

Holz „arbeitet“, weil es durch seine gewachsene Struktur je nach Luftfeuchtigkeit Wasser aufnimmt oder abgibt. Dadurch kann sich das Volumen des Holzproduktes geringfügig ändern und breiter oder schmaler werden.

Harzaustritt

Harz ist eine charakteristische Eigenschaft von Nadelholz. Besonders im ersten Jahr kann nach Fertigstellung des Produktes vereinzelt Harz austreten. An der Oberfläche härtet das Harz relativ schnell aus, wird spröde und wittert mit der Zeit alleine ab. Alternativ kann das ausgehärtete Harz auch vorsichtig abgekratzt werden.

Raue Stellen

Holzfasern, die entgegen der Bearbeitungsrichtung oder entlang von Ästen verlaufen, können beim Einschneiden oder Hobeln des Baumstammes zu rauen Stellen und Faserrissen führen. Trotz größter Sorgfalt und bester Werkzeuge lässt sich dies oft nicht vermeiden.

Farbbehandlung

Eine Lasur oder deckende Farbe kann den natürlichen Vergrauungsprozess des Holzes nicht verhindern, sondern nur verzögern. Farblich behandelte Elemente können je nach Witterung und Standort mehr oder weniger schnell verblasen oder vergrauen. Zur Werterhaltung empfehlen wir, das Produkt in regelmäßigen Abständen mit einem Pflegemittel zu behandeln.

Farbunterschiede

Jeder Baum ist ein Einzelstück, und deshalb gleicht auch kein Bauteil farblich dem anderen. Außerdem variiert das Wasser-Aufnahmevermögen. So kann es zum Beispiel nach der Oberflächenbehandlung zu Farbunterschieden kommen. Diese gleichen sich aber im Laufe der Zeit an.

Imprägnierung

Bei kesseldruckimprägniertem Material kommt es manchmal zu Salzkristallauswaschungen und Farbunterschieden an der Oberfläche. Die Salze stammen von der Imprägnierung und die Farbunterschiede liegen an der Holzstruktur. Beide Merkmale wittern durch Sonne und Regen mit der Zeit an.

Wenn Du mehr über die Eigenschaften und Verwendungsmöglichkeiten des Naturproduktes Holz wissen möchtest: Unsere Fachberater stehen Dir gerne zur Verfügung und erläutern, welches Holz sich für Deinen Anspruch und Zweck am besten eignet.

Liebe Leser*innen,

wir bieten ein attraktives Preis-Leistungs-Verhältnis. Trotz einiger Markt-Turbulenzen und starken Schwankungen der Weltmarktpreise versuchen wir unsere Preise für die Saison konstant zu halten.

Es ist aber nicht auszuschließen, dass Preisanpassungen vorgenommen werden müssen. Über die aktuellen Preise und die Warenverfügbarkeit informiere Dich bitte vorab bei Deinem Fachhändler vor Ort oder online: www.wurzbacher.de

Impressum:

Herausgeber:
hagebau Handelsgesellschaft für Baustoffe mbH & Co. KG,
Celler Straße 47, 29614 Soltau, Deutschland
Telefon: +49 (0) 5191 802-0
Telefax: +49 (0) 5191 98664-028

Handelsregister:
Amtsgericht Lüneburg HRA 100617
Rechtsform / Sitz der Gesellschaft: GmbH & Co. KG, Soltau

Komplementärin:
hagebau Handelsgesellschaft für Baustoffe
Verwaltungs-GmbH
Celler Straße 47, 29614 Soltau, Deutschland
Amtsgericht Lüneburg HRB 101291

Geschäftsführer:
Christian Rabe, Frank Frithjof Staffeld

Aufsichtsratsvorsitzender: Robert Grieshofer

Projektleitung Einkauf:
Spezialisierungssystem HolzProfi
André Röhrs, Telefon: +49 (0) 5191 802-3910,
E-Mail: andre.roehrs@hagebau.com

Projektleitung Marketing:
Sina Pohl, Telefon: +49 (0) 5191 802-236
E-Mail: sina.pohl@hagebau.com

Konzept und Gestaltung:
Abeler Bollmann Werbeagentur GmbH
Hofaue 59, 42103 Wuppertal, Deutschland
www.abelerbollmann.de

Druck:
Gutenberg Beuys Feindruckerei GmbH
Hans-Böckler-Straße 52, 30851 Langenhagen, Deutschland
www.feindruckerei.de

Bildnachweis:
In diesem Druckerzeugnis werden Bilder von der Plattform
Getty Images verwendet (www.gettyimages.de).

Titelbild:
abeler bollmann werbeagentur unter Verwendung von Bildern
der hagebau sowie Getty Images (www.gettyimages.de)

Copyright by hagebau Fachhandel.
Stand: 02/2026.

Alle Angaben ohne Gewähr. Preis- und Sortimentsänderungen,
Farb- und Maßabweichungen, Druckfehler und Irrtum vorbehalten.
Alle Artikel ohne Dekoration.

Nicht alle Artikel sind Lagerware.

Nicht Lagerware i. d. R. kurzfristig lieferbar.

Alle Preise sind Abholpreise.

Alle Preise sind UVP (unverbindliche Preisempfehlungen).

Alle Preise in Euro, inkl. ges. MwSt. zzgl. Versand.



Lieferzeit auf Anfrage bei allen Zäunen,
Gartenhäusern und Carports, die mit einer
Uhr gekennzeichnet sind.

Lass uns gemeinsam durchs BASIS-SORTIMENT stöbern!



Darf ich mich kurz vorstellen? Ich bin **Hoodie Woodie**, Dein kleiner Holzbegleiter durch diesen Katalog. Auf den folgenden Seiten erhältst Du einen Überblick über unser Sortiment. Ergänzend findest Du hilfreiche Tipps, detaillierte Erklärungen sowie praxisnahe Hinweise rund um das Thema Holz für Terrasse, Garten und Balkon. Der Katalog dient Dir dabei als Informations- und Entscheidungshilfe. Weitere Inspirationen und vertiefende Beratung erwarten Dich in unseren Ausstellungen vor Ort.

Unser **Basis-Sortiment** umfasst eine breite Auswahl an hochwertigen Produkten die wir für Dich jederzeit verfügbar halten oder für die wir eine kurzfristige Lieferung gewährleisten können.

Hast Du spezielle Anforderungen?
Unsere Fachberater stehen Dir gerne zur Verfügung, um individuelle Lösungen zu finden.



04 | Terrassendielen und -fliesen



19 | Sichtschutzzäune



48 | Gartenhäuser



56 | Carports



66 | Gartenzubehör



Unterkonstruktionsabstand (Achismaß) max. 45 cm

Terrassendecke Kiefer/Fichte

Kesseldruckimprägniert, einseitig grob geriffelt, die andere Seite fein geriffelt. **Ca. 2,7 cm stark, 14,6 cm breit**, verschiedene Längen.*

ca. 200 cm (80 ZL 887398)
ca. 300 cm (80 ZL 887053)

lfdm. **3.99**
m² 27.33

Nadelholz-Unterkonstruktion

Kesseldruckimprägniert.

Kantholz, gehobelt, ca. 4,5 x 9,0 cm, Länge 300 cm (30 ZL 887025)

lfdm. **8.33**



Unterkonstruktionsabstand (Achismaß) max. 50 cm

Terrassendecke Douglasie

Naturbelassen, einseitig glatt, die andere Seite mit französischem Profil. **Ca. 2,8 cm stark, 12 cm breit**, verschiedene Längen.*

ca. 200 cm (108 ZL 889128)
ca. 300 cm (108 ZL 887988)

lfdm. **4.79**
m² 39.92



Unterkonstruktionsabstand (Achismaß) max. 45 cm

Terrassendecke Lärche

Naturbelassen, einseitig grob geriffelt, die andere Seite semi-geriffelt, **ca. 2,4 cm stark, 13,8 cm breit**, verschiedene Längen.*

ca. 300 cm (ZL 887474)
ca. 400 cm (ZL 887475)

lfdm. **4.99**
m² 36.16

*Bitte Verlegehinweise beachten!

**Terrassendiele Douglasie**

Naturbelassen, einseitig fein geriffelt, die andere Seite glatt gehobelt. **Ca. 2 cm stark, 12 cm breit**, verschiedene Längen.*

ca. 200 cm (ZL 889101)
ca. 300 cm (ZL 887279)

lfdm. **3.49**
m² 29.08

**Terrassendiele Douglasie**

Naturbelassen, einseitig grob geriffelt, die andere Seite fein geriffelt. **Ca. 2,4 cm stark, 13,8 cm breit**, verschiedene Längen.*

ca. 300 cm (ZL 887424)
ca. 400 cm (ZL 887595)

lfdm. **4.99**
m² 36.16

**Terrassendiele Douglasie**

Naturbelassen, einseitig grob geriffelt, die andere Seite fein geriffelt. **Ca. 2,8 cm stark, 14,5 cm breit**, verschiedene Längen.*

ca. 200 cm (96 ZL 887058)
ca. 300 cm (96 ZL 887170)
ca. 400 cm (96 ZL 887171)

lfdm. **5.79**
m² 39.93



*Bitte Verlegehinweise beachten!

Unterkonstruktion Douglasie

ca. 3,5 x 7 cm, Länge ca. 300 cm
ca. 4,5 x 7 cm, Länge ca. 300 cm

(160 ZL 887173)

lfdm. **4.29**

(112 ZL 889144)

lfdm. **4.99**

Terrassendiele Douglasie

Naturbelassen, einseitig grob geriffelt, die andere Seite glatt gehobelt. **Ca. 2,8 cm stark, 17,5 cm breit**, ca. 300 cm lang.*

(ZL 887989)

lfdm. **7.99**
m² 45.66



Terrassendielen und ihre Eigenschaften

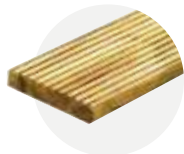

Kiefer

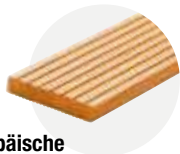

Europäische Lärche/Douglasie

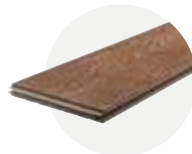

Bambus

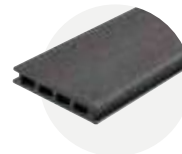

WPC-Terrassendielen



WPC-Terrassendielen coextrudiert

Dauerhaftigkeit					
Härte					
Verzug					
Quell-/Schwindverhalten					
Reaktion mit Eisenoxid					
Rissigkeit					
Astvorkommen					
Harzaustritt					
Verarbeitungshinweise	Bearbeitung gut durchführbar, Vorbohren empfohlen	Bearbeitung gut durchführbar, Vorbohren empfohlen, Verarbeitung mit Edelstahlmaterial erforderlich	Bearbeitung mit handelsüblichen Werkzeugen, Vorbohren zwingend erforderlich, Verlegung mit Clip-System, nach Verlegung erneut mit Bambusspezialöl nachbehandeln	Bearbeitung mit handelsüblichen Werkzeugen, Vorbohren zwingend erforderlich, Verlegung mit Clipsystem	Bearbeitung mit handelsüblichen Werkzeugen, Vorbohren zwingend erforderlich, Verlegung mit Clipsystem
Merkmale/Eigenschaften	Höhere Widerstandsfähigkeit gegen Pilze und Schimmel durch Imprägnierung, Holzinhaltsstoffe können austreten, weiße/helle Bauteile abdecken bis zur Farbbehandlung oder Vergrauung	Gute Festigkeitseigenschaften, gute natürliche Widerstandsfähigkeit gegen Pilzbefall, Holzinhaltsstoffe können austreten, weiße/helle Bauteile abdecken bis zur Farbbehandlung oder Vergrauung	Keine Wurm- oder Astlöcher, kein Drehwuchs, keine Harzgallen, formstabil	Ast-, riss- und splitterfrei, pflegeleicht, formstabil, leicht zu reinigen	Ast-, riss- und splitterfrei, pflegeleicht, formstabil, leicht zu reinigen, kratzfest, farbstabil, modernes und hochwertiges Aussehen



NEU

Natürliche Schönheit und Robustheit aus Nordfinland

Die WUNDERWERK est. 1964 Polar-Kiefer Terrassendielen stammen aus den unberührten Wäldern Nordfinlands, in der Nähe des Polarkreises. In den rauen Klimazonen, wachsen die Bäume besonders langsam. Die verkürzten Wachstumszeiten verleihen dem Holz enge Jahresringe und damit eine außergewöhnliche Dichte und Stabilität. Diese einzigartigen Wachstumsbedingungen sorgen dafür, dass die Polar-Kiefer Terrassendielen der Dauerhaftigkeitsklasse 3 entsprechen – eine Qualität, die sich sehen und fühlen lässt.



WUNDERWERK est. 1964
Terrassendiele Polar-Kiefer
 Naturbelassen, einseitig glatt/
 einseitig Französisches Profil
ca. 2,7 cm stark, 14,5 cm breit,
 ca. 420 cm lang. Paket à 3 Stk.
 (ZL 88700298)

- flexible Gestaltungsmöglichkeiten
- edles, modernes Aussehen: Französisches Profil und glatte Hobelung
- Holz optimal für die Verarbeitung vorbereitet: Naturbelassen und technisch getrocknet

lfdm. **4.49**
 m² 30.97

**WUNDERWERK est. 1964****Bambus-Terrassendiele**

Massiv, mineralveredelt,
Oberfläche: genutet, glatt

Farbton: natur, vorgeölt.
Ca. 2,0 cm stark, 13,7 cm breit
und ca. 305 cm lang. Paket à 3 Stk.

(ZL 88700271)



lfdm. **12.95**
m² 94.52

NEU**WUNDERWERK est. 1964****Bambus-Terrassendiele****thermisch behandelt**

Massiv, mineralveredelt,
Oberfläche: genutet und einseitig glatt

Farbton: dunkel, vorgeölt.
Ca. 2,0 cm stark, 13,7 cm breit
und ca. 185 cm lang. Paket à 3 Stk.

(ZL 88700301)



lfdm. **12.95**
m² 94.52

WUNDERWERK est. 1964 – Unterkonstruktion

Aluminium, schwarz, 29 x 49 x 4000 mm.

(ZL 88700269)

lfdm. **8.95**

**WUNDERWERK est. 1964 – Einsteckverbinder**

pressblank, 43 x 43 x 400 mm.

(ZL 88700270)

Stk. **2.95**



WUNDERWERK est. 1964 Terrassendielen aus Bambus

Bambus-Terrassendielen sind extrem dauerhaft. Bei der Mineralveredelung nehmen die Bambusfasern vor der Weiterverarbeitung sehr feine mineralische Partikel auf. Die für die Dielen verwendeten CeramiX® Partikel legen sich als schützender Film um die Bambuszellen und verhindern so, dass diese von Pilzen angegriffen werden können. Die Diele ist so für 25 Jahre und mehr vor einem Befall durch Pilze geschützt. Für den optimalen UV-Schutz werden die Dielen ab Werk braun vorgeölt. Die Produkte sind einseitig genutet und einseitig glatt und können durch eine seitliche Nutung mit Clips verlegt werden. (Passende Clips findest Du auf Seite 15.)





WUNDERWERK est. 1964 – Thermo-Kiefer Terrassendiele, Oberfläche gebürstet

Für dauerhaftes Vergnügen: Thermo-Kiefer

Die Kiefer ist – neben der Fichte – die in Europa am nachhaltigsten verfügbare Holzart. Angesichts der sehr guten Dauerhaftigkeit nach der Thermobehandlung (Dauerhaftigkeitsklasse 2) ist die thermisch modifizierte Kiefer der Massivholz-Terrassenbelag mit dem besten Preis-Leistungs-Verhältnis. Das rustikale, teilweise grobstige Erscheinungsbild bringt bei dieser Holzart besonders zum Ausdruck, dass es sich um ein Naturprodukt handelt.

Die WUNDERWERK est. 1964 Terrassendiele Thermo-Kiefer ist zudem sichtbar gebürstet. Damit wird der Belag weniger empfindlich was Kratzer angeht, da die weichen Bestandteile des Holzes herausgebürstet werden.

Eine ausführliche Verlegeanleitung findest Du unter:
www.wunderwerk1964.de



WUNDERWERK est. 1964

Thermo-Kiefer Terrassendiele

Oberfläche beidseitig glatt, Kappdiele: seitlich mit Nut-Fräsung zur Clip-Aufnahme.

Ca. 2,6 cm stark, 14,0 cm breit,
Länge 390 cm und nach Verfügbarkeit.

lfdm. **8.95**
m² 63.92

WUNDERWERK est. 1964

Thermo-Kiefer Terrassendiele

Oberfläche gebürstet, Kappdiele: seitlich mit Nut-Fräsung zur Clip-Aufnahme

Ca. 2,6 cm stark, 14,0 cm breit,
Länge 420 cm.

(ZL 88700303)

lfdm. **8.95**
m² 63.92

WUNDERWERK est. 1964

Thermo-Kiefer Unterkonstruktion

Diese Unterkonstruktion aus Thermo-Kiefer ist für die Nutzung unter Terrassendielen aus Thermo-Esche und Thermo-Kiefer geeignet.

Zertifizierte Dauerhaftigkeitsklasse 1.

Allseitig gehobelt, Kanten gerundet,
Format: 42 x 65 mm, Länge 420 cm.

lfdm. **8.50**



WUNDERWERK est. 1964 – Thermo-Kiefer Terrassendiele, Oberfläche glatt



Für grenzenloses Vergnügen: Thermo-Esche

Die heimische Alternative zu Tropenholz. Esche als heimisches Hartholz ist bereits seit Jahrhunderten beliebt und als sehr standfestes und elastisches Holz bekannt. Elegant und außergewöhnlich dekorativ gemasert, eroberte es die Wohnwelt – vom Möbelstück bis zum anspruchsvollen Fußboden.

Jetzt eröffnet WUNDERWERK est. 1964 mit Esche als Thermoholz neue Dimensionen und die Premiumklasse für den Outdoor-Fußbodenbereich. Durch die innovative Produktionstechnologie der Thermomodifizierung der erlesenen Esche entsteht eine neue Holzgeneration mit außergewöhnlichen Eigenschaften für höchste Ansprüche. Ohne Zugabe von chemischen oder sonstigen, umweltbelastenden Stoffen wird hier die höchste Haltbarkeitsklasse 1 erlangt. Dieses moderne Verfahren der Holzveredelung verleiht Terrassendielen aus Esche nicht nur eine anhaltende Ästhetik, samtig anmutende Oberflächen und elegante dunkle Farbnuancen. Ein weiterer, herausragender Vorteil ist die Form- und Dimensionsstabilität und eine extreme Langlebigkeit von bis zu 30 Jahren. Damit qualifiziert sich die Kaiserin unter den Thermohölzern als edles, wertvolles Terrassenholz und wird als beste Alternative zum Tropenholz auch ethischen Grundsätzen gerecht. Alle, die für den Außen- und Terrassenbereich individuelle Qualität auf höchstem Niveau suchen, bieten sich damit ganz neue Perspektiven.

WUNDERWERK est. 1964

Thermo-Esche Terrassendiele

Oberfläche gebürstet, Systemdiele, kopfseitig mit Nut und Feder, seitlich mit Nut-Fräsung zur Clip-Aufnahme. **Ca. 2,0 cm stark, 13,2 cm breit.** Zertifizierte Haltbarkeitsklasse 1.

ca. 238 cm (ZL 346219)

lfdm. **19.95**
m² 151.14

Befestigungssystem

für Terrassenbeläge mit seitlicher Nut, schwarz.

- Oberflächen ohne sichtbare Schrauben
- schnelle Verlegung
- lange Lebensdauer
- Terrasse bleibt präzise in Form

WUNDERWERK est. 1964

Clip Ligotherm

Stahl/Kunststoff
Bedarf: 2,5 Stk./lfdm.
(ZL 346224)

Stk. **1.39**



Weitere Informationen findest Du unter:
www.wunderwerk1964.de



WPC-Terrassendiele Hohlkammer

Aus Holz-Kunststoff-Gemisch, Hohlkammerprofil, Anthrazit. Einseitig grob genutet, die andere Seite glatt. Ca. 2,5 cm stark, 19 cm breit, 300 cm lang.* Nicht ständig im Programm.

Anthrazit (ZL 889120)

lfdm. **7.99**
m² 42.05



Unterkonstruktionsabstand (Achismaß) max. 40 cm
1 Pak. Clips reicht für ca. 7,7 m²

WPC-Terrassendiele**Rundstabhohlkammer, coextrudiert**

Aus Holz-Kunststoff-Gemisch, beidseitig mit Holzstruktur, coextrudiert. Ca. 2,25 cm stark, 14 cm breit, 300 cm lang.* Wendediele Vintage/Teak. Nicht ständig im Programm. (ZL 889149)

lfdm. **7.99**
m² 57.07

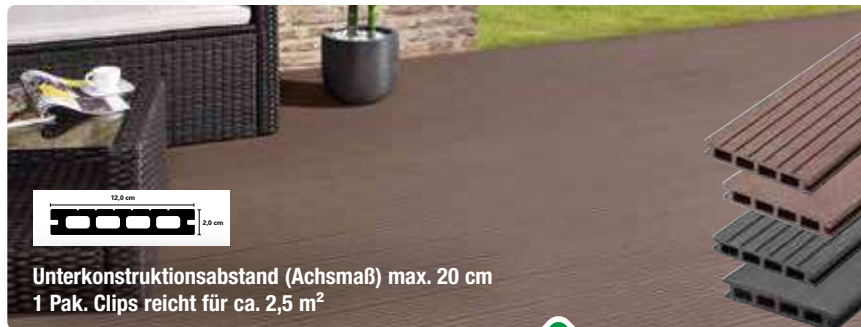

Unterkonstruktionsabstand (Achismaß) max. 20 cm
1 Pak. Clips reicht für ca. 2,5 m²



Unterkonstruktionsabstand (Achismaß) max. 30 cm
1 Pak. Clips reicht für ca. 3,4 m²

WPC-Terrassendiele Hohlkammer

Aus Holz-Kunststoff-Gemisch, Braun, Anthrazit oder Hellgrau. Nicht ständig im Programm.

Einseitig grob genutet, die andere Seite glatt. Ca. 2,0 cm stark, 12 cm breit, 300 cm lang.*

Braun (ZL 887596)
Anthrazit (ZL 887597)

lfdm. **4.99**
m² 41.58

Passende Montageclips

Für Fugenabstand von ca. 4 - 5 mm, 100 Stück, inkl. Schrauben (ZL 887641)

Pak. **29.99**

WPC-Abschlussprofil für Hohlkammer

Ca. 1 cm stark, 6,2 cm breit, 300 cm lang.

Braun (ZL 887490)
Anthrazit (ZL 887489)

Stk. **19.99**

WPC-Unterkonstruktion

ca. 4 x 3 cm, 220 cm lang. (ZL 889138)

Stk. **7.99**

UK-Verbinder, inkl. Schrauben

Aluminium, blank, Bund à 30 Stück, ca. 5 x 15 x 150 mm. (ZL 889072)

Pak. **29.99**

WPC-Terrassendiele Hohlkammer

Aus Holz-Kunststoff-Gemisch, Braun, Anthrazit oder Hellgrau. Nicht ständig im Programm.

Einseitig fein geriffelt, die andere Seite glatt.

Ca. 2,5 cm stark, 14 cm breit, verschiedene Längen.*

ca. 300 cm Braun (ZL 887637)
ca. 300 cm Anthrazit (ZL 887639)

ca. 400 cm Braun (ZL 887638)
ca. 400 cm Anthrazit (ZL 887640)

lfdm. **5.99**
m² 42.79

* Bitte Verlegehinweise beachten!
Die Montage ist nur nach Montageanleitung zulässig.



WPC-Terrassendiele Hohlkammer, coextrudiert
Holz-Kunststoff-Gemisch, beidseitig mit Holzstruktur, coextrudiert, Wendediele grau/braun. **Nicht ständig im Programm.**

Ca. **2,25 cm stark, 14 cm breit**, verschiedene Längen.*

300 cm (ZL 889156)

400 cm (ZL 889157)

lfdm. **6.99**
m² 49.93

NEU



Unterkonstruktionsabstand (Achismaß) max. 35 cm
Clips reichen für ca. 5,1 m²



Unterkonstruktionsabstand (Achismaß) max. 40 cm.
1 Pak. Clips reicht für ca. 3,4 m².

*Der schnell
nachwachsende
Rohstoff*

Terrassendiele Bambus

Bambus heißgeprägt, Farbton Coffee, einseitig glatt, die andere Seite genutet, **ca. 1,8 cm stark, 13,9 cm breit**, ca. 185 cm lang.*

(ZL 889151)

lfdm. **8.99**
m² 64.68

Unterkonstruktion Bambus

ca. 4 x 4,2 cm, Länge ca. 220 cm
(ZL 889152)

lfdm. **7.99**

Passende Montageclips

Für Fugenabstand von ca. 4 - 5 mm,
100 Stück, inkl. Schrauben.

(ZL 887641)

Pak. **29.99**

*Bitte Verlegehinweise beachten!



Solarleuchtenset für Terrassendielen

4er-Set Solarleuchten, inkl. austauschbaren Akkus. Für Terrassendecks aus Holz oder WPC, Mindestbodenabstand für die Leuchte ca. 15-20 mm. Ca. Ø 4 x H 7,5 cm.

(ZL 889155)

Set **19.99**

NEU





GCC erfüllt den Cradle to Cradle Certified™ Gold Standard

Mit der Cradle to Cradle Certified™ Gold Zertifizierung des German Compact Composite (GCC) Holzwerkstoffes wird nicht nur die endlose Kreislauffähigkeit, sondern vor allem auch die human- und ökotoxikologische Unbedenklichkeit aller Inhaltsstoffe auf globalem Qualitätsniveau bestätigt. Die ökologische Bewertung des integrierten Wassermanagements und des klimaneutralen Energiekonzeptes bei der Produktion sowie die hohen sozialen Standards an unserem Produktionsstandort in Deutschland runden die umfangreiche Material- und Prozessbewertung ganzheitlich ab. GCC erfüllt damit den höchsten Standard für Ökoeffektivität.



Terrassendiele Klassik 163 in Graphit



WUNDERWERK est. 1964 – Terrassendiele Klassik
Holzwerk, in den Farben Terra und Graphit.



Terrassendiele Klassik 130

Einseitig fein geriffelt, die andere Seite genutet,
beidseitig verlegbar. **Ca. 1,9 cm stark,**
13 cm breit, verschiedene Längen.

300 cm	Terra	(WW-RN130T-300)
400 cm	Terra	(WW-RN130T-400)
300 cm	Graphit	(WW-RN130G-300)
400 cm	Graphit	(WW-RN130G-400)



lfdm. **12.99**
m² 99.93



Oberfläche
gebürstet



8 mm
schmale Fuge



R12
Rutsch-
hemmung



Terrassendiele Klassik 163

Einseitig fein geriffelt, die andere Seite genutet,
beidseitig verlegbar. **Ca. 1,6 cm stark,**
16,3 cm breit, verschiedene Längen.

300 cm	Terra	(WW-RN163T-300)
400 cm	Terra	(WW-RN163T-400)
300 cm	Graphit	(WW-RN163G-300)
400 cm	Graphit	(WW-RN163G-400)



lfdm. **14.49**
m² 88.90



Oberfläche
gebürstet



8 mm
schmale Fuge



R12
Rutsch-
hemmung

WUNDERWERK est. 1964 – Terrassendiele Trend
Holzwerk, in den Farben Terra und Graphit.
Einseitig strukturiert, die andere Seite fein geriffelt,
beidseitig verlegbar. **Ca. 1,6 cm stark, 19,3 cm breit,**
verschiedene Längen. Kein Brett gleicht dem anderen.

- ca. 300 cm Terra (WW-RS193T-300)
- ca. 400 cm Terra (WW-RS193T-400)
- ca. 300 cm Graphit (WW-RS193G-300)
- ca. 400 cm Graphit (WW-RS193G-400)

Ifdm. **18.49**
m² 95.80



WUNDERWERK est. 1964 – Terrassendiele Farbwunder
Holzwerk, in den Farben Braun und Grau.
Strukturiert und poliert mit Farbverlauf, einseitig
verlegbar. **Ca. 1,6 cm stark, 19,3 cm breit,**
verschiedene Längen. Kein Brett gleicht dem anderen.

- ca. 300 cm Braun (WW-SP193B-300)
- ca. 400 cm Braun (WW-SP193B-400)
- ca. 500 cm Braun (WW-SP193B-500)
- ca. 300 cm Grau (WW-SP193G-300)
- ca. 400 cm Grau (WW-SP193G-400)
- ca. 500 cm Grau (WW-SP193G-500)

Ifdm. **19.49**
m² 100.98

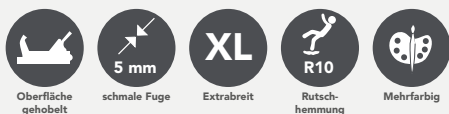

Passendes Zubehör für die WUNDERWERK est. 1964 –
Terrassendielen findest Du auf: www.wunderwerk1964.de



Terrassendiele Trend Terra



Terrassendiele Farbwunder Grau



Terrassendiele Farbwunder Sandbraun



**WUNDERWERK est. 1964 –
Terrassendiele Farbwunder**

Holzwerk, in den Farben Sandbraun und Grünschwarz.
Strukturiert und poliert mit Farbverlauf, einseitig
verlegbar. **Ca. 1,6 cm stark, 19,3 cm breit,**
verschiedene Längen. Kein Brett gleicht dem anderen.

- ca. 300 cm Sandbraun (WUDO16193SB300)
- ca. 400 cm Sandbraun (WUDO16193SB400)
- ca. 300 cm Grünschwarz (WUDO16193GS300)
- ca. 400 cm Grünschwarz (WUDO16193GS300)

Ifdm. **19.49**
m² 100.98



WUNDERWERK est. 1964 – Terrassendiele Style

Massive, einseitig verlegbare Terrassendiele (Harzwerk), Oberfläche mattiert mit Farbverlauf, geringer hygroskopischer Effekt, pflegeleicht, 5 mm Fuge. **Ca. 1,9 cm stark, 14,5 cm breit in den Längen 300 / 400 cm.** In den Farben Fokus Braun und Fokus Grau.

- ca. 300 cm Fokus Braun (WUDE019145FB300)
- ca. 400 cm Fokus Braun (WUDE019145FB400)
- ca. 300 cm Fokus Grau (WUDE019145FG300)
- ca. 400 cm Fokus Grau (WUDE019145FG400)



lfdm. ab **17.99**
m² 134.07



Terrassendiele Style in Fokus Braun



Terrassendiele Style in Fokus Grau

Holzwerk und Harzwerk

Der polymergebundene Holzwerkstoff besteht aus bis zu 75 % Holzfasern. Diese werden zerkleinert und im trockenen Zustand mit Polymeren (recycelter Kunststoff) und Additiven (Bindemittel und Farbe) vermischt. Die eingesetzten Polymere dienen dabei als „Klebstoff“ und halten die Naturfasern zusammen.

Der Unterschied zu Holzwerk liegt bei Harzwerk darin, dass ein Teil der Inhaltsstoffe durch recyceltes Kunstharz ersetzt wird. So ergibt sich bei Harzwerk ein Holzanteil von mind. 50 %. Die restlichen 50% ergeben sich aus dem Kunstharz, den Polymeren und den Additiven. Der Kunstharzanteil verleiht dem Werkstoff seinen Namen.

WUNDERWERK est. 1964 – Terrassendiele Excellent

Massive, einseitig verlegbare Terrassendiele (Harzwerk), in den Farben Grau und Schokoschwarz. Einseitig geprägt und mattiert, **ca. 1,6 cm stark, 14,5 cm breit**, in den Längen 300 cm und 400 cm.

- ca. 300 cm Grau (WURL016145FG300)
- ca. 400 cm Grau (WURL016145FG400)
- ca. 300 cm Schokoschwarz (WURL016145FS300)
- ca. 400 cm Schokoschwarz (WURL016145FS400)



lfdm. **14.99**
m² 103.38



Terrassendiele Excellent in Grau

Passendes Zubehör für die WUNDERWERK est. 1964 – Terrassendielen findest Du auf: www.wunderwerk1964.de





BPC-Terrassendiele, Hellgrau, geriffelt

WUNDERWERK est. 1964 – BPC-Terrassendiele
Mono-extrudierte BPC-Terrassendiele (Bambus-Kunststoff-Gemisch), massives Kompositprofil. **Ca. 2,0 cm stark, 14,0 cm breit** und ca. 400 cm lang. Oberfläche: glatt/geriffelt, Wendeprofil.



Schokobraun (ZL 88700259)
Anthrazit (ZL 88700260)
Hellgrau (ZL 88700261)

lfdm. **8.95**
m² 63.93



Schokobraun

Anthrazit

Hellgrau

WUNDERWERK est. 1964 – BPC-Unterkonstruktion
Hohlkammer, Anthrazit, ca. 4,0 cm stark, 6,0 cm breit, Länge 360 cm. (ZL 88700262)

lfdm. **5.95**



BPC-Terrassendiele, Coextrudiert Grau, glatt

WUNDERWERK est. 1964 – BPC-Terrassendiele
Co-extrudierte BPC-Terrassendiele (Bambus-Kunststoff-Gemisch), massives Kompositprofil. **Ca. 2,0 cm stark, 14,0 cm breit** und ca. 400 cm lang. Oberfläche Braun: Struktur/glatt, Oberfläche Grau: fein geriffelt/glatt.



Coextrudiert Braun (ZL 88700299)
Coextrudiert Grau (ZL 88700300)

lfdm. **13.95**
m² 99.64



Coextrudiert Braun

Coextrudiert Grau

WUNDERWERK est. 1964 – Befestigungsclipsets für BPC-Unterkonstruktion

Clip, Schraube und 1 Langbit, 250 Stück (ZL 88700264) Pak. **129.95**

Clip und Schraube, 50 Stück (ZL 88700265) Pak. **34.95**

Starterclip, Schraube und 1 Langbit, 25 Stück (ZL 88700266) Pak. **24.95**

WUNDERWERK est. 1964 – Befestigungsclipsets für Alu-Unterkonstruktion

Clip und Bohrschraube, 100 Stück (ZL 88700267) Pak. **64.95**

Starterclip und Bohrschraube, 25 Stück (ZL 88700268) Pak. **24.95**

WUNDERWERK est. 1964 – Unterkonstruktion

Aluminium, Schwarz, 29 x 49 x 4000 mm. (ZL 88700269) lfdm. **8.95**

WUNDERWERK est. 1964 – Einsteckverbinder

pressblank, 43 x 43 x 400 mm. (ZL 88700270) Stk. **2.95**

Was ist BPC?

BPC steht für „Bamboo Polymer Composite“ und bezeichnet einen Verbundwerkstoff aus Bambus und Kunststoff. Er besteht zu etwa 60 Prozent aus Bambus und zu rund 40 Prozent aus Kunststoffen und Additiven. BPC vereint die positiven Eigenschaften des schnell wachsenden und harten Rohstoffes Bambus mit denen von Kunststoff und eignet sich ideal für den Einsatz im Außenbereich. BPC ist witterungsbeständig, widerstandsfähig gegenüber Pilzen und Insekten, hat ein niedriges Splitterisiko und ist äußerst pflegeleicht.

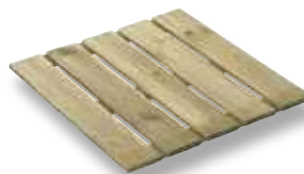
**Nadelholz-Fliese**

Kiefer/Fichte, kesseldruckimprägniert, strukturgehobelt, ca. 50 x 50 cm, ca. 3,2 cm stark.

(80 ZL 887501)

Fliese **5.99**
m² 23.96

#hoodiewoodies.gartentipp

GROSSER AUFTRITT DURCH STARKE KOMBINATIONEN

Unsere **Holz- und WPC-Terrassenfliesen** bieten flexible Gestaltungsmöglichkeiten für Balkon, Terrasse und Garten. Alle mit „**Kombi-System**“ gekennzeichneten Fliesen sind untereinander kompatibel und lassen sich problemlos miteinander kombinieren. So können unterschiedliche Materialien, Farben und Oberflächen individuell zusammengestellt werden. Das praktische Stecksystem ermöglicht eine einfache Verlegung und sorgt gleichzeitig für einen sicheren Halt.

**Akazienholz-Fliese**

Geölt, Natur, 12-Latten auf Kunststoffgitter, ca. 2,2 cm stark. Ca. 30 x 30 cm. **Abgabe nur im 6er-Pack. Nicht ständig im Programm.**

(ZL 889110)

Paket **13.99**
m² 25.88

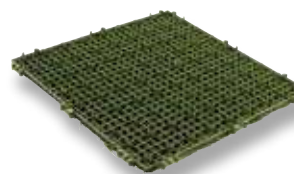
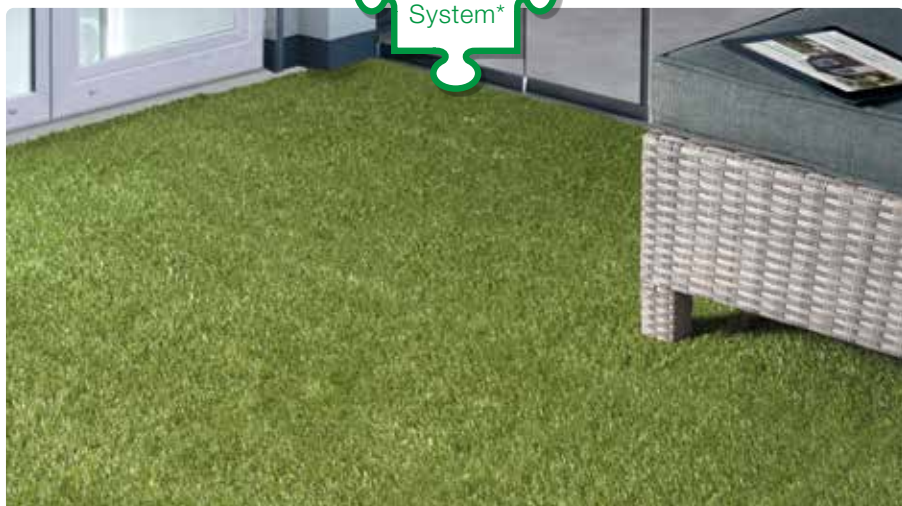
**Kunstrasen-Fliese**

Kunstrasen auf Kunststoffgitter, ca. 2,2 cm stark. Ca. 30 x 30 cm. **Abgabe nur im 6er-Pack. Nicht ständig im Programm.**

(ZL 889153)

Paket **19.99**
m² 37.02

* Alle mit „Kombi-System“ gekennzeichneten Fliesen sind miteinander kombinierbar.

**Info**

Durch ein Steck-Verbindungssystem können die Fliesen fest miteinander verbunden werden. Diese Konstruktion lässt Wasser ungehindert abfließen. Die Fliese ist auf jedem festen und ebenen Untergrund zu verlegen. Einsetzbar auf Balkonen und Terrassen.

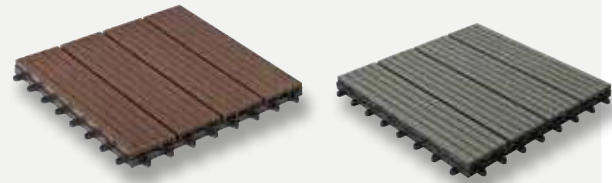
**WPC-Fliese „Simply“**

Deckleisten aus Holz-Kunststoff-Gemisch, auf Kunststoffgitter, ca. 2,2 cm stark, ca. 30 x 30 cm. In Braun und Dunkelgrau. **Abgabe nur im 6er-Pack. Nicht ständig im Programm.**

Braun (ZL 887600)

Dunkelgrau (ZL 889139)

Paket **19.99**
m² 37.02

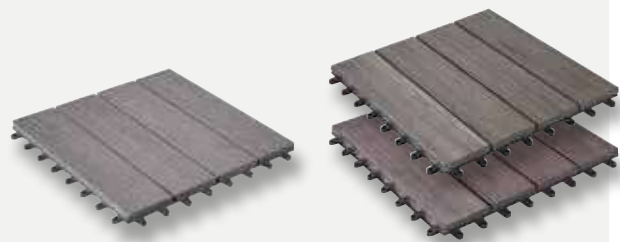
**WPC-Fliese**

Deckleisten aus Holz-Kunststoff-Gemisch, auf Kunststoffgitter, ca. 2,2 cm stark, ca. 30 x 30 cm. In Anthrazit, Bicolor-Grau oder Bicolor-Walnuß. **Abgabe nur im 6er-Pack. Nicht ständig im Programm.**

Anthrazit (ZL 887498)

Paket **22.99**
m² 42.53

Bicolor-Grau (ZL 889100)

Bicolor-Walnuß (ZL 889099)

Paket **24.99**
m² 46.23

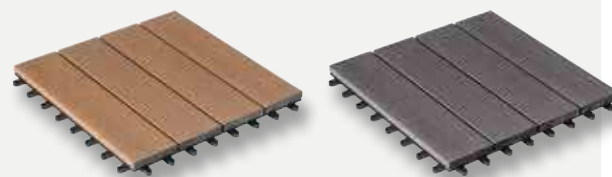
**WPC-Fliese**

Deckleisten aus Holz-Kunststoff-Gemisch, mit coextrudierter (profilummantelter) Oberfläche, glatt, gebürstet. Auf Kunststoffgitter, schwarz, ca. 2,2 cm stark. Ca. 30 x 30 cm. Farbton Bangkirai oder Anthrazitmix. **Abgabe nur im 6er-Pack. Nicht ständig im Programm.**

Bangkirai (ZL 887990)

Anthrazitmix (ZL 887991)

Paket **27.99**
m² 51.83

* Alle mit „Kombi-System“ gekennzeichneten Fliesen sind miteinander kombinierbar.



WUNDERWERK est. 1964 – Keramikplatte „ATHEN HOLZ“, Natur

Die keramischen Terrassenplatten WUNDERWERK est. 1964 „ATHEN HOLZ“ und „INFINITY STONE“ verleihen Deinem Außenbereich ein großzügig-geschmackvolles Ambiente. Die 20 mm und 30 mm starken, für den Outdoor-Einsatz entwickelten Terrassenplatten sind witterungsbeständig, frostsicher und äußerst pflegeleicht.

WUNDERWERK est. 1964 – Keramikplatte „ATHEN HOLZ“
Glasiertes Feinsteinzeug in Holzoptik, in den Farben Natur und Grau.

Natur	40 x 80 x 2 cm	(ZL 18500238)
Grau	40 x 80 x 2 cm	(ZL 18500237)

m² **54.95***

Natur	40 x 80 x 3 cm	(ZL 18500239)
Grau	40 x 80 x 3 cm	(ZL 18500240)

m² **84.95***



WUNDERWERK est. 1964 – Keramikplatte „ATHEN HOLZ“, Grau



WUNDERWERK est. 1964 – Keramikplatte „INFINITY STONE“
Glasiertes Feinsteinzeug in der Farbe Stone matt.

60 x 60 x 2 cm	(ZL 18100274)
80 x 80 x 2 cm	(ZL 18100278)
40 x 80 x 2 cm	(ZL 18100290)

m² **54.95***

60 x 60 x 3 cm	(ZL 18100282)
80 x 80 x 3 cm	(ZL 18100286)
40 x 80 x 3 cm	(ZL 18100294)

m² **84.95***



Stone matt

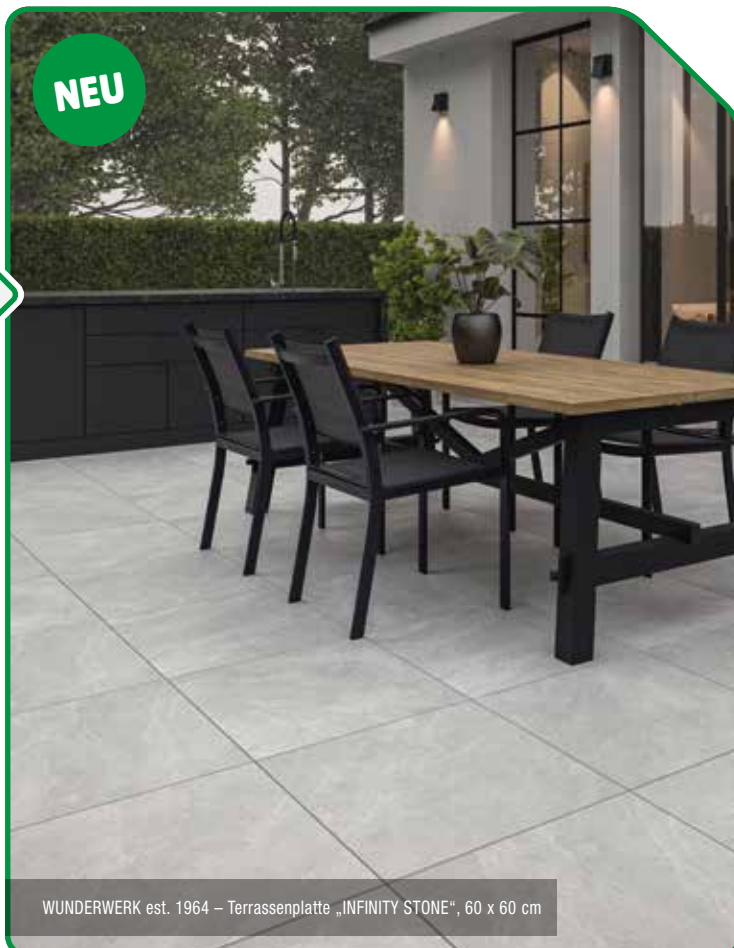

NEU

WUNDERWERK est. 1964 – Terrassenplatte „INFINITY STONE“, 60 x 60 cm

*Preise können regional abweichen.

Tipp

Sichtschutzzaun mit
H-Pfostenträger im
Boden verankern!

Zaunserie „Usedom“

Kiefer/Fichte, kesseldruckimprägniert, Rahmen ca. 45 x 65 mm.
Lamellen strukturgehobelt. **Edelstahlgeklammert und -verschraubt.** Weitere Pfosten findest Du auf Seite 28.



1	Grundelement gerade	ca. B 180 x H 180 cm	(ZL 884351)	89.99
2	Grundelement schmal	ca. B 90 x H 180 cm	(ZL 884356)	79.99
3	Abschlusselement groß	ca. B 90 x H 180/90 cm	(ZL 884357)	79.99
4	Grundelement niedrig	ca. B 180 x H 90 cm	(ZL 884355)	79.99
5	Einzeltür niedrig	ca. B 90 x H 90 cm	(ZL 884362)	129.00
6	Einzeltür hoch gerade	ca. B 90 x H 180 cm	(ZL 884360)	149.00
7	Pfosten mit Kopfrundung, gehobelt	ca. 9 x 9 x 95 cm	(55 ZL 887255)	11.99
8	Pfosten mit Kopfrundung, gehobelt	ca. 9 x 9 x 190 cm	(55 ZL 887258)	19.99

Zaunserie „Licata“

Kiefer/Fichte, pinienfarbig lasiert, Rahmen ca. 40 x 65 mm, Lamellen strukturgehobelt. **Edelstahlgeklammert und -verschraubt.** Weitere Pfosten findest Du auf Seite 28. Bitte beachte unseren Hinweis „Lasur und Farbe“ auf Seite 29.

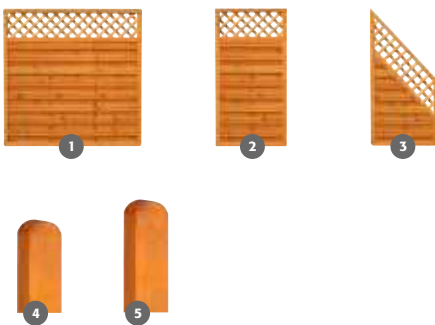

1	Grundelement mit Rankgitter	ca. B 180 x H 180 cm	(ZL 884111)	79.99
2	Grundelement schmal mit Rankgitter	ca. B 90 x H 180 cm	(ZL 884115)	69.99
3	Abschlusselement mit Rankgitter	ca. B 90 x H 180/90 cm	(ZL 884116)	69.99
4	Pfosten mit Kopfrundung, gehobelt	ca. 9 x 9 x 100 cm	(ZL 887386)	19.99
5	Pfosten mit Kopfrundung, gehobelt	ca. 9 x 9 x 190 cm	(ZL 887387)	27.99



Zaunserie „Rügen“

Kiefer/Fichte, kesseldruckimprägniert,
Rahmen ca. 40 x 78 mm. Füllung aus
Profilholz mit Nut und Feder, glatt gehobelt.
Edelstahlgeklammert und -verschraubt.
Weitere Pfosten findest Du auf Seite 28.



1	Grundelement gerade	ca. B 180 x H 180 cm	(ZL 888126)	119.00
2	Grundelement schmal	ca. B 90 x H 180 cm	(ZL 888128)	99.99
3	Abschlusselement	ca. B 90 x H 180/90 cm	(ZL 888129)	99.99
4	Pfosten mit Kopfrundung, gehobelt	ca. 9 x 9 x 95 cm	(55 ZL 887255)	11.99
5	Pfosten mit Kopfrundung, gehobelt	ca. 9 x 9 x 190 cm	(55 ZL 887258)	19.99

NEU

**Auch kombinierbar
mit Flexi-Fence Alu-
Pfosten von Seite 38.**

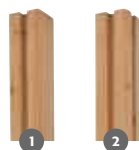
**Holz-Steckzaun „Katepos“**

Leisten aus naturbelassener Lärche, 23er-Leisten-Set mit Abstandshaltern,
Flexibles Baukastensystem zum Erstellen von Sichtschutzwänden. Für ein
Grundelement 180 x 180 cm wird ein Set benötigt, ca. B 180 x H 180 cm,
20 mm stark.

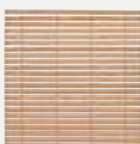

Bohlen-Set
(ZL 888614)

149.00

1	Steckzaun- Verbindungspfosten	Ca. 9 x 9 cm, H 190 cm	(ZL 888615)	39.99
2	Steckzaun- Eckpfosten	Ca. 9 x 9 cm, H 190 cm	(ZL 888616)	39.99

**Zaunserie „Xala“**

Lärche naturbelassen, Lamellen ca. 13 x 70 mm, glatt gehobelt, abwechselnd lange und kurze Lamellen. **Edelstahlgestiftet- und geklammert.** Weitere Pfosten findest Du auf Seite 28.



1	Grundelement gerade	ca. B 180 x H 180 cm	(ZL 888548)	119.00
2	Grundelement schmal	ca. B 60 x H 180 cm	(ZL 888549)	109.00
3	Pfosten mit Kopf-rundung, gehobelt	ca. 9 x 9 x 190 cm	(ZL 887583)	34.99

**Zaunserie „Bali“ Kiefer**

Kiefer/Fichte, kesseldruckimprägniert lärchefarben, ca. 40 x 69 mm große Rhombusleisten, glatt gehobelt, **edelstahlgelnagelt.** Weitere Pfosten findest Du auf Seite 28.



1	Grundelement gerade	ca. B 180 x H 180 cm	(ZL 888585)	119.00
2	Grundelement schmal	ca. B 90 x H 180 cm	(ZL 888586)	109.00
3	Pfosten mit Kopf-rundung, gehobelt	ca. 9 x 9 x 190 cm	(ZL 889141)	26.99

**Zaunserie „Bali“ Lärche**

Lärche naturbelassen, Lamellen ca. 24 x 77 mm, glatt gehobelt, **edelstahlverschraubt.** Weitere Pfosten findest Du auf Seite 28.

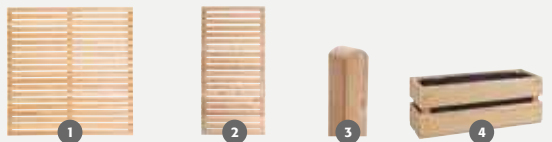

1	Grundelement gerade	ca. B 180 x H 180 cm	(ZL 884303)	139.00
2	Grundelement schmal	ca. B 90 x H 180 cm	(ZL 884096)	129.00
3	Pfosten mit Kopf-rundung, gehobelt	ca. 9 x 9 x 190 cm	(ZL 887583)	34.99
4	Einhänge-Blumenkasten	ca. B 40 x T 16 x H 16 cm	(ZL 815032)	19.99

Blumenkasten „Bali“ findest Du auf Seite 67.



1



2

1 **Zaunelement gerade** ca. B 180 x H 180 cm (ZL 885378) **99.99**

2 **Pfosten mit Kopfrundung, gehobelt** ca. 9 x 9 x 190 cm (ZL 887583) **34.99**

Bohlenzaun „Lärche rustikal“

Lärche naturbelassen, Bohlen sägerau, unbesäumt, fallende Dimension, ca. 15 – 20 x 110 – 200 mm, Riegel glatt gesägt, **edelstahlverschraubt**. Weitere Pfosten findest Du auf Seite 28.

WUNDERWERK
est. 1964



Besonders blickdicht
durch zwei zusätzliche
Rhombusprofile

WUNDERWERK est. 1964 – Zaunelement europäische Lärche

Europäische Lärche naturbelassen, Profile auf zwei bzw. drei Halteleisten aufgeschraubt, **Verbindungsteile aus rostfreiem Edelstahl**. 22 Rhombusprofile 24 x 75 mm mit 30° Schräge und 3 Halteleisten 24 x 70 mm. Weitere Pfosten findest Du auf Seite 28.

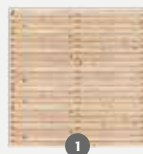

1

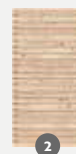

2



3

1 **Grundelement** ca. B 179 x H 179 cm (ZL 88400803) **199.00**

2 **Grundelement schmal** ca. B 89 x H 179 cm (ZL 88400804) **129.00**

3 **Pfosten mit Kopfrundung, gehobelt** ca. 9 x 9 x 190 cm (ZL 887583) **34.99**

Weiteres Zubehör für „Turino“ findest Du auf Seite 38.



Flexi Fence „Turino“ Thermokiefer

Bohle aus thermisch behandelter Kiefer, 7er-Bohlen-Set, Bohlenhöhe ca. 130 mm, ca. 20 mm stark. Flexibles Baukastensystem zum Erstellen von Sichtschutzwänden. **Nicht ständig im Programm.**

Bohlen-Set*, ca. B 179 x H 90 cm, 20 mm stark.



Rechenbeispiel:
Preis für ein Element, ca. 180 x 180 cm
(2 Zaunfeld-Sets + 1 Start- und Abschlussleisten-Set) **199.97**

1	7er-Bohlenset* , Bohlen ca. H 130 mm	Thermokiefer	(ZL 888604)	89.99
2	Start- und Abschlussleisten-Set ca. L 180 x B 2 x H 2,5 cm Alu, inkl. Fixierung	Blank anodisiert Anthrazit	(ZL 888467) (ZL 888036)	19.99
3	Alu-Pfosten 3-seitig verwendbar, inkl. Abdeckschienen ca. 6,8 x 6,8 x 180 cm, zum Aufschrauben (ohne Pfostenträger)	Blank anodisiert Anthrazit	(ZL 888019) (ZL 888024)	44.99

NEU



Individuelle Kombinationen möglich

Flexi Fence „Turino“ Thermokiefer & Aluminium

Kombiniere ein Bohlen-Set Flexi Fence „Turino“ Thermokiefer mit einem Bohlen-Set Flexi Fence „Turino“ Aluminium und erstelle Dir Deinen eigenen Sichtschutz. **Nicht ständig im Programm.**

Rechenbeispiel:
Preis für ein Element, ca. 180 x 180 cm
(2 Zaunfeld-Sets + 1 Start- und Abschlussleisten-Set) **288.98**

Gestaltungsbeispiele:



1	7er-Bohlenset* , Bohlen ca. H 130 mm	Thermokiefer	(ZL 888604)	89.99
2	6er-Bohlenset* , Bohlen ca. H 150 mm	Anthrazit	(ZL 888593)	179.00

* Für eine Zaunhöhe von ca. 180 cm werden zwei Bohlen-Sets und ein Start- und Abschlussleisten-Set benötigt. Die Zaunhöhe und -breite sind variabel. Durch das Kürzen der Bohlen bestimmst Du die Breite und durch die Anzahl der Bohlen die Höhe Deiner Zäune. Das System ist für eine maximale Zaunhöhe von ca. 180 cm ausgelegt.

Rankgitter

Kiefer/Fichte, kesseldruckimprägniert, Bausatz, Rahmen ca. 45 x 45 mm. Maschenweite ca. 6 x 6 cm, **edelstahlgeklammert**.



1	Rankgitter schmal	ca. B 90 x H 180 cm	(ZL 884398)	49.99
2	Pfosten mit Kopfrundung, gehobelt	ca. 9 x 9 x 190 cm	(ZL 887258)	19.99



#hoodiewoodies.gartentipp

HOLZSCHUTZ ERNEUERN

Für eine lange Lebensdauer von kesseldruckimprägniertem Holz empfehle ich spätestens 6 Monate nach Montage eine Nachbehandlung mit Lasuren oder Deckfarben.



1	Dichtzaun gerade	ca. B 180 x H 180 cm	(ZL 884323)	59.99
2	Dichtzaun schmal	ca. B 100 x H 180 cm	(ZL 884319)	49.99
3	Dichtzaun mit Rundbogen	ca. B 180 x H 180/159 cm	(ZL 884432)	69.99
4	Dichtzaun schmal mit Rundbogen	ca. B 100 x H 180/159 cm	(ZL 884433)	59.99
5	Dichtzaun Einzeltür	ca. B 100 x H 180 cm	(ZL 884415)	99.99



Dichtzaun

Kiefer, kesseldruckimprägniert, Rahmen ca. 42 x 42 mm (Rahmen Einzeltür ca. 42 x 90 mm), Lamellen struktur-gehobelt. **Edelstahlgeklammert und -verschraubt**. Passende Pfosten findest Du auf Seite 28.

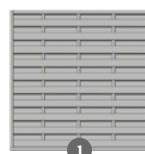



Bohlenzaun Massiv Gerade

Kiefer, kesseldruckimprägniert (kdi) grün, Bretter ca. 12 cm breit, Bretterstärke 1,5 cm, glatt gehobelt. Verzinkt genagelt. Weitere Pfosten findest Du auf Seite 28.

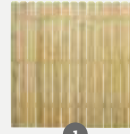

1



2

1	Grundelement	ca. B 180 x H 180 cm	(ZL 888607)	74.99
2	Pfosten mit Kopf- rundung, gehobelt	ca. 9 x 9 x 190 cm	(ZL 887258)	19.99



Bohlenzaun „Valas“ mit Rundbogen, kesseldruckimprägniert

Bohlenzaun „Valas“

Kiefer/Fichte, kesseldruckimprägniert (kdi), oder pinienfarbig lasiert. Bohlen ca. 16 x 145 mm, mit gerundeten Köpfen. **Edelstahlgelagelt**. Weitere Pfosten findest Du auf Seite 28. Bitte beachte unseren Hinweis „Lasur und Farbe“ auf Seite 29.



1



2



3



Bohlenzaun „Valas“ gerade, kesseldruckimprägniert

1	Zaunelement gerade	ca. B 180 x H 180 cm	kdi pinienfarbig lasiert	(ZL 884212) (ZL 884781)	79.99 99.99
2	Zaunelement mit Rundbogen	ca. B 180 x H 180/160 cm	kdi	(ZL 884290)	79.99
3	Pfosten mit Kopf- rundung, gehobelt	ca. 9 x 9 x 190 cm	kdi pinienfarbig lasiert	(ZL 887258) (ZL 887387)	19.99 27.99

Weidenzaun

Weide geölt. Mit seitlichem, Braun gebeiztem Holzrahmen, ca. 24 x 48 mm. Weitere Pfosten findest Du auf Seite 28. (Elemente mit naturbelassenen Lärchenpfosten montiert.)



1	Grundelement	ca. B 120 x H 180 cm	(ZL 884123)	59.99
2	Pfosten mit Kopf- rundung, gehobelt	ca. 9 x 9 x 190 cm	(ZL 887583)	34.99

**Zaunserie „Weide“**

Weide geölt. Mit umlaufendem, Braun gebeiztem Holzrahmen, ca. 35 x 44 mm. Weitere Pfosten findest Du auf Seite 28. (Elemente mit naturbelassenen Lärchenpfosten montiert.)



1	Element	ca. B 120 x H 180 cm	(ZL 884124)	79.99
2	Pfosten mit Kopf- rundung, gehobelt	ca. 9 x 9 x 190 cm	(ZL 887583)	34.99

Weidenparavent

Weide geölt, mit seitlichem, Braun gebeizten Holzrahmen. Bestehend aus drei mit Scharnieren befestigten Elementen. Ca. B (3x) 60 x H 180 cm (ZL 888571)

99.99

Holzzaun-Montage



1

Bohre die Kanäle für die Maschinenschrauben anhand Deiner vorab markierten Punkte waagrecht und gerade von Loch- zu Lochbohrung des H-Pfostenträgers. Verwende für die Montage der H-Pfostenträger am Pfosten die passenden Maschinenschrauben, z. B. M 10 x 110 oder M 10 x 120 mm für 91 mm H-Pfostenträger. Setze unter den Kopf von Schraube und Mutter eine passende Unterlegscheibe. Der Pfosten muss im H-Anker so gesetzt werden, dass mindestens 5 cm Luft zum Bodenniveau vorliegt. So kann das Holz keine Staunässe von unten aufnehmen. Die Zaunelemente benötigen ein um 2 cm höheres lichtetes Maß zwischen den Pfosten als das tatsächliche Zaunaußenmaß. Daher kontrolliere bitte die effektive Breite vor dem Setzen der Pfosten und passen entsprechend an. Beispiel: 180 cm effektive Zaunbreite = 182 cm notwendiger lichter Pfostenabstand.



2

Als Montagehilfe mindestens 2 Latten am Pfostenende fest verschrauben. Lege nun zwei Unterleghölzer unter, damit Du Deinen gewünschten Abstand zwischen Erdboden und Pfosten erhalten. Setze den Pfosten inkl. Träger in das zuvor ausgehobene Fundamentloch (wir empfehlen eine Größe von 35 x 35 cm und 80 cm Tiefe).



3

Diagonale Latten helfen Dir, den Pfosten exakt in Höhe und Lot auszurichten. Fixiere diese entweder mit einer Schraubzwinde oder mit Schrauben. Durch den Einsatz einer Spannschnur erreichst Du, dass alle zu setzenden Pfosten in einer Flucht und gerade stehen. Anschließend fülle das Fundamentloch mit Beton. Empfehlenswert ist B25 Fertigbeton, der vorab gründlich angerührt wird.



4

Mit einer Wasserwaage kontrollierst Du, ob die Pfosten im Lot stehen. Korrekturen sind solange möglich, bis der Beton abbindet. Achte daher auf die angegebenen Fixierzeiten auf der Verpackung. Entferne die Stützen und Hilfsmittel erst nach dem Aushärten des Betons. Erst jetzt kannst Du mit dem Anschrauben der Zaunelemente beginnen.

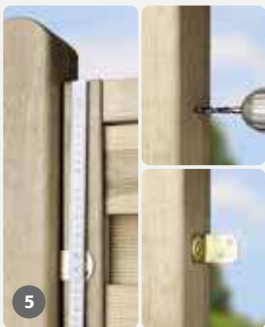

5

Bestimme die Position der Zaunhalter. Wir empfehlen einen Abstand von der Ober- und Unterseite des Elements von ca. 8–12 cm. Das Zaunfeld sollte mindestens 5 cm Bodenfreiheit aufweisen. Damit wird die Haltbarkeit vom Holz verlängert und die Oberflächenoptik bleibt länger erhalten. Grundsätzlich werden 4 Elementhalter pro Zaunfeld benötigt. Bei starken Windlasten über freie Flächen oder in höheren Windlastzonen sind weitere Elementhalter zu empfehlen. Halte je nach Stückzahl gleichmäßige Abstände ein. Bohre die Schraublöcher vor, um unnötige Risse und Absplitterungen im Holz zu vermeiden.



6

Setze nun die Zaunelemente ein und fixiere diese, nachdem Du die Schraublöcher vorgebohrt hast. Mit zwei Personen ist diese Arbeit, auch ohne Unterlegholz, einfacher zu meistern. Achte auf den gleichmäßigen Pfosten-/Zaunelementabstand von 1 cm, eine gleichmäßige Höhe und die passende Flucht der Zaunfelder.

Bodenbefestigung

Die sichere Bodenbefestigung ist wichtig:

Zaunelemente sind massiv und sollten Windlasten und anderem Druck viele Jahre standhalten. Sorge deshalb für eine sichere, stabile Bodenbefestigung.

Wir empfehlen Dir die Positionen 1 oder 2, je nach Untergrund. Die langen Schenkel nehmen die Lasten auf und sorgen für sicheren Halt. Einschlagbodenhülsen (5) und Aufschraubhülsen (6) sind statisch nicht ausreichend.



1

für Verbindungs- und Eckpfosten



2



3

für Eckpfosten



4

für Höhen bis max. 90 cm

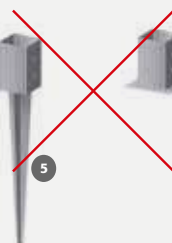

6



Holzpfosten: unentbehrlich, standfest, sicher

... und natürlich immer passend zu unseren Zaunserien – damit alles perfekt ist! Beachte auch unseren Hinweis Lasur und Farbe auf der nebenstehenden Seite.



Vierkantpfosten Stumpf

Kiefer/Fichte, kesseldruckimprägniert, gehobelt.



ca. 7 x 7 x 180 cm lang	(48 ZL 887219)	11.99	lfdm. 6.66
ca. 7 x 7 x 210 cm lang	(48 ZL 887218)	14.99	lfdm. 7.14
ca. 7 x 7 x 240 cm lang	(48 ZL 887217)	17.99	lfdm. 7.50
ca. 9 x 9 x 180 cm lang	(55 ZL 887198)	17.99	lfdm. 9.99
ca. 9 x 9 x 210 cm lang	(55 ZL 887199)	19.99	lfdm. 9.52
ca. 9 x 9 x 240 cm lang	(55 ZL 887210)	22.99	lfdm. 9.58
ca. 9 x 9 x 270 cm lang	(55 ZL 887211)	26.99	lfdm. 10.00
ca. 9 x 9 x 300 cm lang	(55 ZL 887212)	29.99	lfdm. 10.00



Vierkantpfosten mit Kopfrundung

Kiefer/Fichte, kesseldruckimprägniert, gehobelt.



ca. 7 x 7 x 190 cm lang	(48 ZL 889140)	14.99	lfdm. 7.89
ca. 9 x 9 x 95 cm lang	(55 ZL 887255)	11.99	lfdm. 12.62
ca. 9 x 9 x 120 cm lang	(55 ZL 887256)	14.99	lfdm. 12.49
ca. 9 x 9 x 190 cm lang	(55 ZL 887258)	19.99	lfdm. 10.52



Pfosten für Dichtzaun Lärchenton

Kiefer/Fichte, kdi-lärchenfarben, gehobelt, mit Kopfrundung.



ca. 9 x 9 x 190 cm lang	(ZL 889141)	26.99	lfdm. 14.21
-------------------------	-------------	--------------	-------------



Lärchen-Vierkantpfosten für Zaunserie „Bali“, „Rantum“, „Xala“ und Bohlenzaun „Lärche rustikal“
Lärchenholz, vierseitig glatt gehobelt, Kanten gefast, naturbelassen.

ca. 9 x 9 x 190 cm lang	(ZL 887583)	29.99	lfdm. 15.78
-------------------------	-------------	--------------	-------------



[#hoodiewoodies.gartentipp](https://www.hoodiewoodies.gartentipp)

STANDFESTIGKEIT

Ab einer Zaunhöhe von 150 cm raten ich dringend, H-Pfostenträger bei der Montage zu verwenden, da die Windbelastung bei der Größe der Fläche für die Einschlagbodenhülsen zu hoch ist und sie nicht die erforderliche Standfestigkeit aufweisen. Bei ungünstigen Windverhältnissen kann die Zaunanlage kippen!



Pfosten für Zaunserie „Licata“ und „Valas farbig“
Kiefer, pinienfarbig lasiert, gehobelt, mit Kopfrundung.

ca. 9 x 9 x 100 cm lang	(ZL 887386)	19.99	lfdm. 19.99
ca. 9 x 9 x 190 cm lang	(ZL 887387)	27.99	lfdm. 14.73

Lasur und Farbe

Damit Du lange Freude an unseren farbig lasierten Zäunen hast, solltest Du sie zeitnah nachstreichen. Dies sollte bestenfalls direkt nach der Montage erledigt werden, spätestens jedoch – je nach Jahreszeit und Witterung – nach 3 bis 6 Monaten. Wir empfehlen dafür Lasuren oder Deckfarben aus unserem Markt. Wir bieten unsere Reinholzprodukte naturbelassen, druckimprägniert oder farbig vorbehandelt an. Unser geschultes Fachpersonal berät Dich gerne direkt beim Kauf der Zäune bei der Auswahl der passenden Pflegematerialien.

Für das Streichen haben wir einige praktische Tipps zusammengestellt:

Material: Anstrichstoffe, die auf Lösungsmitteln basieren, können mit einem Pinsel mit Naturborsten gestrichen werden. Solche, die mit Wasser verdünnt werden, hingegen mit Kunststoff-Borsten. Diese beiden Mittel solltest Du NICHT mischen, um Schäden und mangelhafte Streichergebnisse zu vermeiden.

Vorbereitung: Rühre die Farbe vom Boden des Behälters beginnend gründlich durch. Die Lasur kann je nach Holz unterschiedliche Endfarben annehmen, teste sie daher an einer unauffälligen Stelle des Holzes und beobachte die Farbtonentwicklung.

Streichen: Um Materialansammlungen zu vermeiden, solltest Du den Pinsel immer nur halb in die Lasur eintauchen. So erhältst Du ein gleichmäßiges Streichbild.

Holzbehandlung: Schleife nach dem ersten Grundanstrich die Holzflächen mit feiner Körnung leicht ab. Dies sollte in Faserrichtung erfolgen. Damit werden nach dem ersten Anstrich die hochgestellten Holzfasern wieder geglättet.



Gartenbaukasten

Hobelware aus Nadelholz. Ein vielseitiges Programm zum Selbermachen – für Gartenspaß „Marke Eigenbau“. Umfasst eine große Auswahl an Kanthölzern, Brettern und Latten.



Latten gehobelt

ca. 22,5 x 45 x 3000 mm (100 ZL 887020) **5.99** lfdm. 1.99



Latten sägerau

ca. 38 x 58 x 3000 mm (100 ZL 887434) **7.99** lfdm. 2.66



Bretter gehobelt

ca. 22,5 x 90 x 3000 mm (50 ZL 887021) **11.99** lfdm. 4.90

ca. 24 x 155 x 3000 mm (36 ZL 887071) **19.99** lfdm. 6.66



Kanthölzer gehobelt

ca. 60 x 60 x 3000 mm (32 ZL 887026) **21.99** lfdm. 7.33

ca. 45 x 90 x 3000 mm (30 ZL 887025) **24.99** lfdm. 8.33

Praktisch – der Gartenbaukasten

Ein vielseitiges Programm zum Selbermachen – für Do-it-yourself-Gartenspaß. Es umfasst eine große Auswahl an Kanthölzern, Brettern und Latten. Mit etwas Geschick entstehen daraus Blumenkübel, Gartenmöbel, Kinderspielgeräte, Pergolen, Zäune und vieles mehr. Die Abmessungen sind so gewählt, dass alle Hölzer in den Breiten und Höhen optimal miteinander zu kombinieren sind.

Trau Dich und setz Deine Gartenholzideen in die Tat um. Das Material dazu haben wir in einer großen Auswahl für Dich.



Douglasien-Gartenbauholz

Douglasie, naturbelassen, vierseitig glatt gehobelt, Kanten gefast.

ca. 70 x 70 x 3000 mm (48 ZL 887465) **26.99** lfdm. 9.00



Rhombusprofil

Douglasie, naturbelassen, vierseitig glatt gehobelt, Kanten gerundet.

ca. 24 x 68 x 2000 mm (ZL 889142) **7.98** lfdm. 3.99

ca. 24 x 68 x 3000 mm (ZL 889143) **11.97** lfdm. 3.99



Rhombusprofil Douglasie



Gestaltungs-
beispiel



Modern im Design: Alu-Rhombuszäune

Die Rhombusprofile werden abwechselnd mit Abstandsstege zwischen die Alu-Pfosten montiert. Absolutes Qualitätsmerkmal: Sämtliche Stege sind ebenfalls aus pulverbeschichtetem Aluminium und halten so genauso dauerhaft wie die übrigen Systemteile. Lästiges Streichen entfällt. Alle nötigen Bauteile sind inklusive.

Dreiseitiger Alu-Pfosten, 68 x 68 mm,
mit beiliegenden Abdeckblenden.

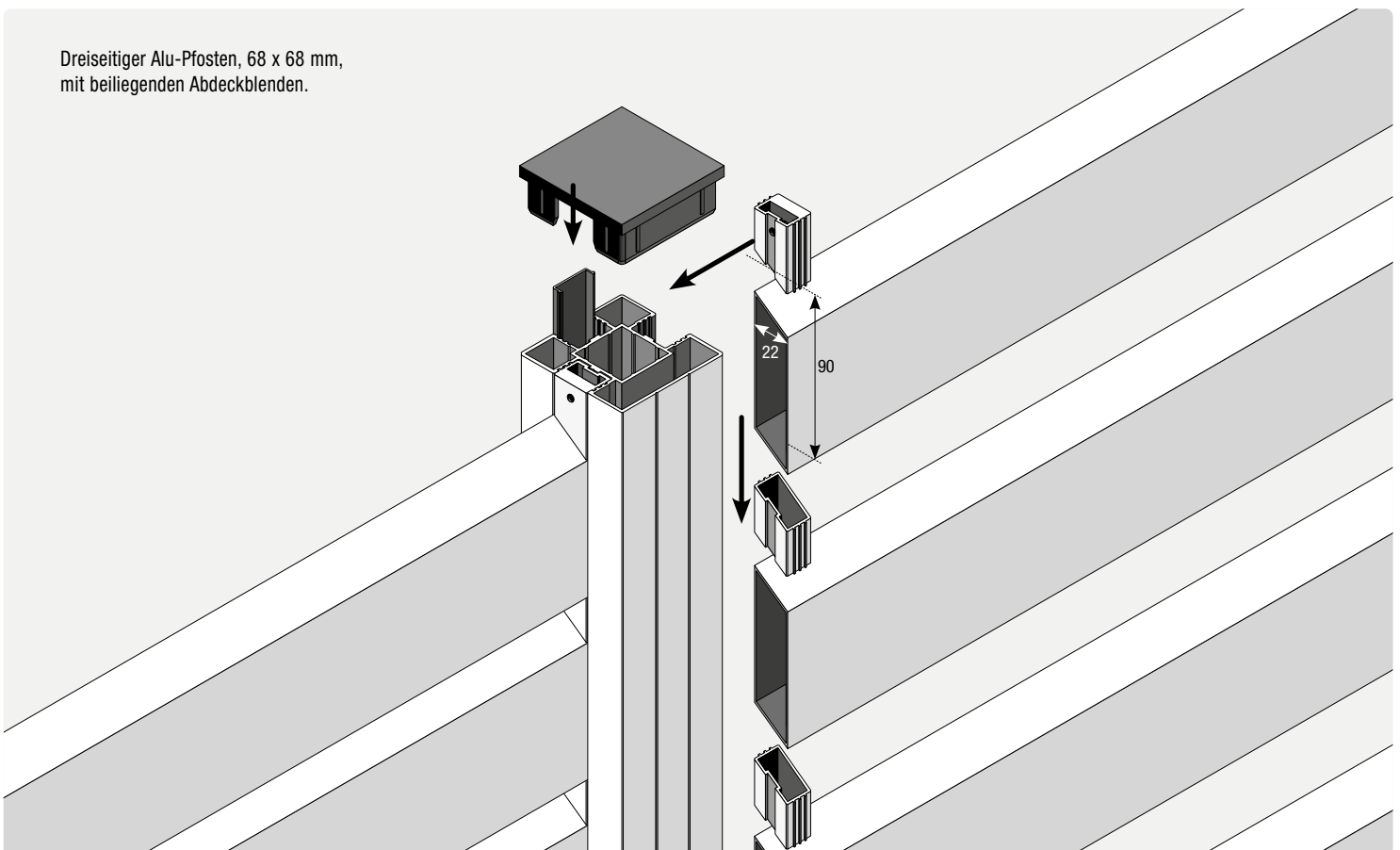

Unendlich anbaubar – auch über Eck

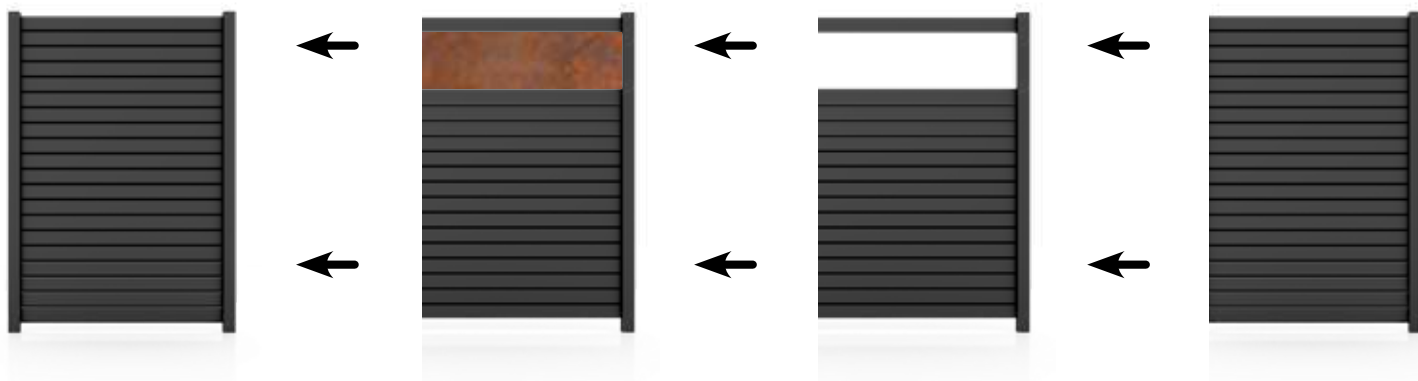

Aluminium in drei Farben

Pfosten, Paneele und Stege mit Pulverbeschichtung in RAL 7016 Anthrazit Struktur, RAL 9016 Verkehrsweiß Struktur oder Grau Struktur, alle Farben preisgleich

Zwei Glas-Sorten

Stabiles Einscheiben-Sicherheits-Glas mit Siebdruck satiniert oder Motivdruck



Alu-Rhombuszäune ohne Glas



Alle Bauteile inklusive	Komplettzäune			Anbauzäune		
Breite Achsmaß Zaun	1242 mm	1842 mm	2442 mm	1242 mm	1842 mm	2442 mm
Inkl. Pfosten / Anker / Abdeckkappen	2 / 2 / 2			1 / 1 / 1		
Inkl. Rhombus-Paneele	20			20		
Breite Paneele	1200 mm	1800 mm	2400 mm	1200 mm	1800 mm	2400 mm
Aluminium mit Farbe Anthrazit Struktur	(Art.Nr. 21100)	(Art.Nr. 21112)	(Art.Nr. 21124)	(Art.Nr. 21103)	(Art.Nr. 21115)	(Art.Nr. 21127)
Aluminium mit Farbe Verkehrsweiß Struktur	(Art.Nr. 21104)	(Art.Nr. 21116)	(Art.Nr. 21128)	(Art.Nr. 21107)	(Art.Nr. 21119)	(Art.Nr. 21131)
Aluminium mit Farbe Grau Struktur	(Art.Nr. 21108)	(Art.Nr. 21120)	(Art.Nr. 21132)	(Art.Nr. 21111)	(Art.Nr. 21123)	(Art.Nr. 21135)
Preis je Zaun	672.35	815.15	1.018.65	502.20	645.00	848.80

Alu-Rhombuszäune mit Glas



Alle Bauteile inklusive	Komplettzäune				Anbauzäune	
Breite Achsmaß Zaun	1242 mm	2484 mm	1842 mm	3684 mm	1242 mm	1842 mm
Inkl. Pfosten / Anker / Abdeckkappen	2 / 2 / 2	3 / 3 / 3	2 / 2 / 2	3 / 3 / 3	1 / 1 / 1	1 / 1 / 1
Inkl. Rhombus-Paneele	16	32	16	32	16	16
Inkl. Glasstreifen, Höhe 312 mm, 8 mm dick	1	2	1	2	1	1
Breite Paneele/Glas in mm	1200 mm	1200 mm	1800 mm	1800 mm	1200 mm	1800 mm
Mit ESG						
Glasstreifen vollflächig satiniert, Dekor 84						
Aluminium mit Farbe Anthrazit Struktur	(Art.Nr. 21136)	(Art.Nr. 21137)	(Art.Nr. 21160)	(Art.Nr. 21161)	(Art.Nr. 21139)	(Art.Nr. 21163)
Aluminium mit Farbe Verkehrsweiß Struktur	(Art.Nr. 21140)	(Art.Nr. 21141)	(Art.Nr. 21164)	(Art.Nr. 21165)	(Art.Nr. 21143)	(Art.Nr. 21167)
Aluminium mit Farbe Grau Struktur	(Art.Nr. 21144)	(Art.Nr. 21145)	(Art.Nr. 21168)	(Art.Nr. 21169)	(Art.Nr. 21147)	(Art.Nr. 21171)
Preis je Zaun	672.35	1.174.55	815.15	1.460.15	502.20	645.00
Glas: Farbiger Motivdruck, D 46/21 Cortenstahl						
Aluminium mit Farbe Anthrazit Struktur	(Art.Nr. 21148)	(Art.Nr. 21149)	(Art.Nr. 21172)	(Art.Nr. 21173)	(Art.Nr. 21151)	(Art.Nr. 21175)
Aluminium mit Farbe Verkehrsweiß Struktur	(Art.Nr. 21152)	(Art.Nr. 21153)	(Art.Nr. 21176)	(Art.Nr. 21177)	(Art.Nr. 21155)	(Art.Nr. 21179)
Aluminium mit Farbe Grau Struktur	(Art.Nr. 21156)	(Art.Nr. 21157)	(Art.Nr. 21180)	(Art.Nr. 21181)	(Art.Nr. 21159)	(Art.Nr. 21183)
Preis je Zaun	677.15	1.248.35	852.05	1.545.85	539.10	693.80



WPC-Bohlenzaun „Dius“

Bohlen aus WPC, ca. 9 x 115 mm, im Farbton Anthrazit, Riegel aus Aluminium blank anodisiert, ca. 14 x 70 mm, **edelstahlverschraubt**. Zaunmontage nur mit dem „Dius“-Alu-Zubehör zulässig. **Nicht ständig im Programm.**



1



2

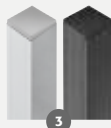

3

1 **Grundelement gerade*** (20 ZL 888479) **79.99**

ca. B 180 x H 180 cm

2 **Aluminium-T-Beschlag, blank** (10 ZL 888481) **9.99**

6er-Set, für verdeckte Montage, inkl. Schrauben

3 **Alu-Pfosten mit PVC-Kern,** Alu blank (45 ZL 888483) **39.99**
ca. 6,8 x 6,8 x 185 cm, Anthrazit (45 ZL 888485)
zum Aufschrauben

3 **Alu-Pfosten mit PVC-Kern,** Alu blank (45 ZL 888484) **49.99**
ca. 6,8 x 6,8 x 265 cm, Anthrazit (45 ZL 888486)
zum Einbetonieren

* Für die Montage eines Zaunfeldes sind sechs Aluminium-T-Beschläge erforderlich. Die Zaunelemente können nur mit dem Riegel quer montiert werden. Beachte zwingend die Montageanleitung!

Was ist WPC?

Wood Plastic Composite = Holz-Kunststoff-Gemisch sieht echtem Holz sehr ähnlich, ist aber viel wetterresistenter und daher ideal im Außenbereich einsetzbar.

- Verbundwerkstoff aus Holzpartikeln, Kunststoff und Additiven (Zusätzen)
- UV-beständig und lange farbbintensiv
- reduzierte Feuchtigkeitsaufnahme und wasserabweisend
- sehr resistent gegen Pilz- und Insektenbefall
- splitter- und astfrei
- glatte Oberfläche
- besonders pflegeleicht
- coextrudiertes WPC ist zudem mit einer extra Schutzschicht ausgestattet, die oft mit einer täuschend echten Holzmaserung versehen wird



„Ibiza“ Alu, Bicolor Weiß/blank

WPC-Bohlenzaun „Ibiza“, Alu blank

Bohlen aus WPC, ca. 9 x 115 mm, im Farbton Anthrazit, Braun oder Bicolor Weiß/blank, Riegel aus Aluminium blank anodisiert, ca. 13 x 70 mm, **edelstahlverschraubt. Nicht ständig im Programm.**

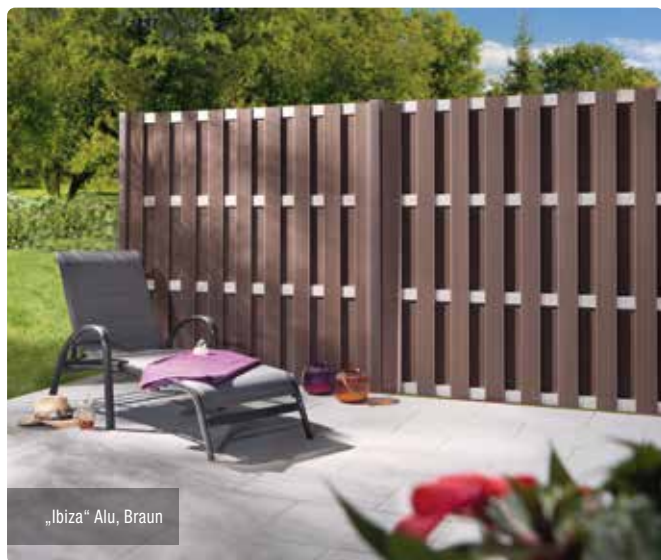

„Ibiza“ Alu, Braun

1	Grundelement* ca. B 180 x H 180 cm	Anthrazit Braun Bicolor Weiß/blank	(ZL 888454) (ZL 888455) (ZL 888590)	99.99
2	Zwischenelement* ca. B 90 x H 180 cm	Anthrazit Braun Bicolor Weiß/blank	(ZL 88400665) (ZL 88400667) (ZL 888591)	89.99
3	Abschlusselement* ca. B 90 x H 180/90 cm	Anthrazit Braun Bicolor Weiß/blank	(ZL 88400666) (ZL 88400668) (ZL 888592)	89.99
4	Tor Riegelfarbe blank, ca. B 90 x H 180 cm	Anthrazit Braun Alu blank	(ZL 888620) (ZL 888621) (ZL 888622)	249.00
5	Alu-Pfosten mit Holzkern/Kunststoffkern ca. 6,8 x 6,8 x 185 cm	Anthrazit Braun Alu blank	(ZL 887927) (ZL 887929) (ZL 887463)	39.99
6	Alu-Pfosten mit Holzkern/Kunststoffkern ca. 6,8 x 6,8 x 265 cm, zum Einbetonieren	Anthrazit Braun Alu blank	(ZL 887928) (ZL 887930) (ZL 887318)	49.99
7	Aluminium T-Beschlagset 8er-Set, für verdeckte Montage, inkl. Schrauben	Anthrazit Braun Alu blank	(ZL 887933) (ZL 887934) (ZL 889103)	17.99
8	Pfostenträger Für Pfosten 185 cm	ca. 6 x 16 x 30 cm, feuerverzinkt, zum Aufschrauben	(ZL 887937)	17.99

* Zaunmontage nur mit dem „Ibiza“-Alu-Zubehör zulässig. Für die Montage eines Zaunfeldes sind 8 Aluminium-T-Beschläge erforderlich. Die Zaunelemente können nur mit dem Riegel quer montiert werden. Beachte zwingend die Montageanleitung!

#hoodiewoodies.gartentipp

MEHR AMBIENTE FÜR LAUE SOMMERNÄCHTE

WPC-Sichtschutzelemente, die sich z.B. mit einer **Lichtleiste** aufwerten lassen findest Du **ab Seite 35**.



WPC-Bohlenzaun „Ibiza“, Alu pulverbeschichtet

Bohlen aus WPC, ca. 9 x 115 mm, im Farbton Anthrazit, Braun oder Bicolor Weiß/Anthrazit, Riegel aus Aluminium pulverbeschichtet, ca. 13 x 70 mm, **edelstahlverschraubt. Nicht ständig im Programm.**



1	Grundelement* ca. B 180 x H 180 cm	Anthrazit Braun Bicolor Weiß/Anthrazit	(ZL 887634) (ZL 885383) (ZL 888587)	99.99
2	Zwischenelement* ca. B 90 x H 180 cm	Anthrazit Braun Bicolor Weiß/Anthrazit	(ZL 88400223) (ZL 88400225) (ZL 888588)	89.99
3	Abschlusselement* ca. B 90 x H 180/90 cm	Anthrazit Braun Bicolor Weiß/Anthrazit	(ZL 88400224) (ZL 88400226) (ZL 888589)	89.99
4	Tor ca. B 90 x H 180 cm	Anthrazit Braun Alu blank	(ZL 888617) (ZL 888618) (ZL 888619)	249.00
5	Alu-Pfosten mit Holzkern/Kunststoffkern ca. 6,8 x 6,8 x 185 cm	Anthrazit Braun Alu blank	(ZL 887927) (ZL 887929) (ZL 887463)	39.99
6	Alu-Pfosten mit Holzkern/Kunststoffkern ca. 6,8 x 6,8 x 265 cm, zum Einbetonieren	Anthrazit Braun Alu blank	(ZL 887928) (ZL 887930) (ZL 887318)	49.99
7	Aluminium T-Beschlagset 8er-Set, für verdeckte Montage, inkl. Schrauben	Anthrazit Braun Alu blank	(ZL 887933) (ZL 887934) (ZL 889103)	17.99
8	Pfostenträger Für Pfosten 185 cm	ca. 6 x 16 x 30 cm, feuerverzinkt, zum Aufschrauben	(ZL 887937)	17.99

* Zaunmontage nur mit dem „Ibiza“-Alu-Zubehör zulässig.
Für die Montage eines Zaunfeldes sind 8 Aluminium-T-Beschläge erforderlich. Die Zaunelemente können nur mit dem Riegel quer montiert werden. Beachte zwingend die Montageanleitung!

**Aluminium-Rhombuszaun „Katepos“**

Leisten aus Aluminium im Farbton Anthrazit. Leistenhöhe ca. 75 mm, ca. 20 mm stark. Flexibles Baukastensystem zum Erstellen von Sichtschutzwänden. Leisten-Set, ca. B 179 x H 90 cm, 20 mm stark. **Nicht ständig im Programm.** Notwendiges Zubehör findest Du auf Seite 38.

12er-Leisten-Set,
Leistenhöhe ca. 75 mm
(ZL 888600)

179.00

Rechenbeispiel:
Preis für ein Element, ca. 180 x 180 cm
(2 Zaunfeld-Sets) **358.00**



„Turino“ Anthrazit, senkrecht 150 mm



„Turino“ Bicolor Weiß, waagrecht 300 mm



Flexi Fence „Turino“

Bohlen aus WPC im Farbton Anthrazit, Steingrau, Braun, Bicolor Weiß oder Bicolor Braun. Flexibles Baukastensystem zum Erstellen von Sichtschutzwänden. **Nicht ständig im Programm.** Passendes Zubehör findest Du auf Seite 38-39.

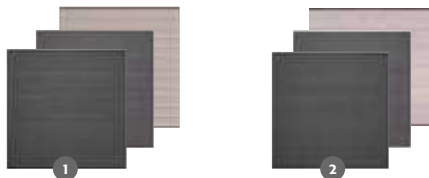

1	6er-Bohlenset*	ca. 179 x 90 cm, 20 mm stark Bohle ca. H 150 mm	Anthrazit Steingrau Bicolor Weiß	(ZL 888456) (ZL 888035) (ZL 885385)	79.99
2	3er-Bohlenset*	ca. 179 x 90 cm, 20 mm stark Bohle ca. H 300 mm	Anthrazit Steingrau Bicolor Weiß	(ZL 888458) (ZL 888459) (ZL 888531)	79.99

* Für eine Zaunhöhe von ca. 180 cm werden zwei Bohlensets benötigt. Die Zaunhöhe und -breite sind variabel. Durch das Kürzen der Bohlen bestimmst Du die Breite und durch die Anzahl der Bohlen die Höhe Deiner Zäune. Das System ist für eine maximale Zaunhöhe von ca. 180 cm ausgelegt.



„Turino“ coextrudiert, Dekor Bangkirai



„Turino“ coextrudiert, Grau, 150 mm mit Einzeltor

Tipp
Falls die Einzelteile Deiner Zaunanlage aus unterschiedlichen Holz-Chargen stammen, mische die Profile im Zaun durch. So fallen kleine Unterschiede in der Optik weniger auf.

Flexi Fence „Turino“

Bohlen aus WPC coextrudiert, im Farbton Dekor Bangkirai oder Dekor Grau. Flexibles Baukastensystem zum Erstellen von Sichtschutzwänden. **Nicht ständig im Programm.** Passendes Zubehör findest Du auf Seite 38-39.



1	6er-Bohlenset* Coextrudiert	ca. 179 x 90 cm, 20 mm stark Bohle ca. H 150 mm	Dekor Bangkirai Dekor Grau	(ZL 888385) (ZL 888463)	89.99
2	WPC-Steckzaun-Einzeltor	ca. 98 x 180 cm, Rahmen inkl. Beschlagsatz, Drückergarnitur PZ-Schloss und Torpfostenverstärkung (ohne Füllungen und Pfosten)	Alu pulvb. Anthra. Alu blank anod.	(ZL 888502) (ZL 888503)	249.00

* Für eine Zaunhöhe von ca. 180 cm werden zwei Bohlensets benötigt. Die Zaunhöhe und -breite sind variabel. Durch das Kürzen der Bohlen bestimmst Du die Breite und durch die Anzahl der Bohlen die Höhe Deiner Zäune. Das System ist für eine maximale Zaunhöhe von ca. 180 cm ausgelegt.

Flexi Fence „Turino“ Rhombusoptik

Flexibles Baukastensystem zum Erstellen von Sichtschutzwänden. Bohlen aus WPC in Rhombusoptik Anthrazit und Rhombusoptik Steingrau. Bohlenhöhe ca. 150 mm, ca. 20 mm stark. Bohlen-Set*, ca. B 179 x H 90 cm, 20 mm stark. **Nicht ständig im Programm.** Notwendiges Zubehör findest Du auf Seite 38-39.



Rechenbeispiel:
Preis für ein Element, ca. 180 x 180 cm
(2 Zaunfeld-Sets + 1 Start- und
Abschlussleisten-Set) **179.97**

6er-Bohlenset*,
Bohlen ca. H 150 mm

Anthrazit (ZL 888597)
Steingrau (ZL 888596)

79.99

„Turino“ Rhombusoptik, Anthrazit

Passendes Zubehör
findest Du auf
Seite 38-39

Flexi Fence „Turino“ Rhombusoptik coextrudiert

Flexibles Baukastensystem zum Erstellen von Sichtschutzwänden. Bohlen-Set*, ca. B 179 x H 90 cm, 20 mm stark. Bohlen aus coextrudiertem WPC in Rhombusoptik Grau, Silber-Beige und Eiche. Bohlenhöhe ca. 150 mm, ca. 20 mm stark. **Nicht ständig im Programm.** Notwendiges Zubehör findest Du auf Seite 38-39.



Rechenbeispiel:
Preis für ein Element, ca. 180 x 180 cm
(2 Zaunfeld-Sets + 1 Start- und
Abschlussleisten-Set) **199.97**

6er-Bohlenset*,
Bohlen ca. H 150 mm,
Coextrudiert

Grau (ZL 888598)
Silber-Beige (ZL 888599)
Eiche (ZL 888613)

89.99

„Turino“ Rhombusoptik, Coextrudiert Silber-Beige



* Für eine Zaunhöhe von ca. 180 cm werden zwei Bohlensets und ein Start- und Abschlussleisten-Set benötigt. Die Zaunhöhe und -breite sind variabel. Durch das Kürzen der Bohlen bestimmst Du die Breite und durch die Anzahl der Bohlen die Höhe Deiner Zäune. Das System ist für eine maximale Zaunhöhe von ca. 180 cm ausgelegt.

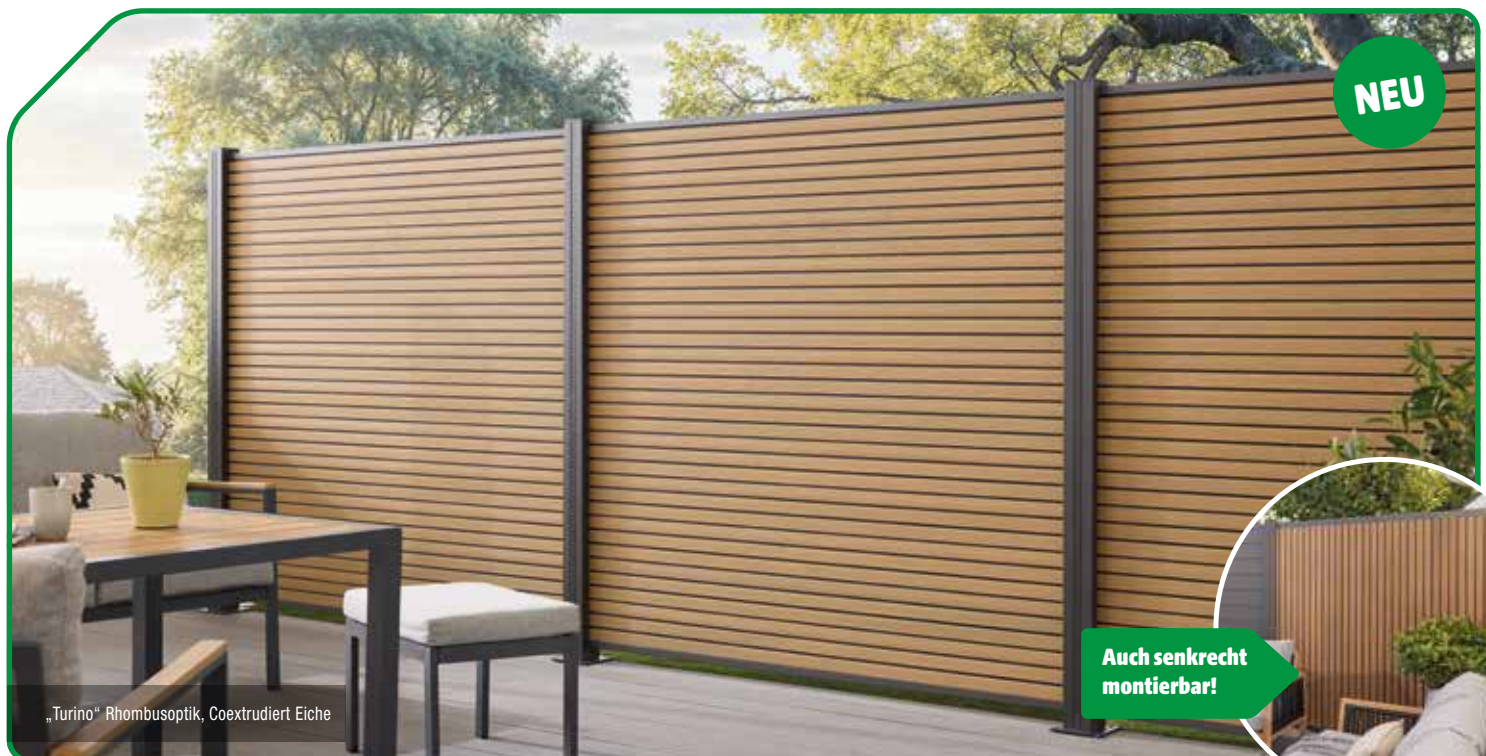

„Turino“ Rhombusoptik, Coextrudiert Eiche

NEU

**Auch senkrecht
montierbar!**



„Turino“ Schwedenprofil, Steingrau

Flexi Fence „Turino“ Schwedenprofil

Bohlen aus WPC in Anthrazit und Steingrau. Bohlenhöhe ca. 150 mm, ca. 20 mm stark. Flexibles Baukastensystem zum Erstellen von Sichtschutzwänden. **Nicht ständig im Programm.** Bohlen-Set*, ca. B 179 x H 90 cm, 20 mm stark.



Rechenbeispiel:
Preis für ein Element, ca. 180 x 180 cm
(2 Zaunfeld-Sets + 1 Start- und
Abschlussleisten-Set) **179.97**

6er-Bohlenset*,
Bohlen ca. H 150 mm

Anthrazit
Steingrau

(ZL 888594)
(ZL 888595)

79.99

* Für eine Zaunhöhe von ca. 180 cm werden zwei Bohlensets und ein Start- und Abschlussleisten-Set benötigt. Die Zaunhöhe und -breite sind variabel. Durch das Kürzen der Bohlen bestimmst Du die Breite und durch die Anzahl der Bohlen die Höhe Deiner Zäune. Das System ist für eine maximale Zaunhöhe von ca. 180 cm ausgelegt. Notwendiges Zubehör findest Du auf Seite 38-39.

Flexi-Fence – mit dem flexiblen und modernen Zaunsystem sind Deiner Kreativität keine Grenzen gesetzt

Flexi-Fence ist ein flexibles Zaunsystem, das sich ideal für die Abgrenzung von Grundstücken eignet. Es ist bekannt für seine einfache Montage und seine sehr individuellen Gestaltungsmöglichkeiten. Flexi-Fence-Systeme bestehen in der Regel aus robusten und langlebigen Materialien wie:

1. WPC (Holz-Kunststoff-Verbund)

Ein pflegeleichtes und hochwertiges Material, das UV-beständig und durch seinen Schutz vor Witterungseinflüssen sehr langlebig ist.

2. Veredelung/Coextrusion

Das WPC ist zusätzlich mit einer Schicht aus Kunststoff ummantelt. Dadurch sind sehr realistische Strukturen und Farbenspiele möglich, zusätzlich ist der WPC-Kern geschützt vor Nässe, Öl und fetthaltigen Substanzen.

3. Holz

Ein natürliches und nachwachsendes Material, das sich durch eine natürliche Vergrauung selbst schützt und so eine langlebige natürliche Schönheit entwickelt.

4. Metall

Aluminium sorgt für ein hohes Maß an Witterungsbeständigkeit und Stabilität sowie außerdem für eine moderne Optik.



„Turino“ Aluminium, Anthrazit mit Designleisten Blank anodisiert

Flexi Fence „Turino“ Aluminium

Bohlen aus Aluminium im Farbton Anthrazit. Bohlenhöhe ca. 150 mm, ca. 20 mm stark. Flexibles Baukastensystem zum Erstellen von Sichtschutzwänden. **Nicht ständig im Programm.** Bohlen-Set*, ca. B 179 x H 90 cm, 20 mm stark.



Rechenbeispiel:
Preis für ein Element, ca. 180 x 180 cm
(2 Zaunfeld-Sets + 1 Start- und
Abschlussleisten-Set) **317.99**

1 6er-Bohlenset*,
Bohlen ca. H 150 mm

Anthrazit

(ZL 888593)

179.00

2 Designleisten für Turino, 2er-Set
Ca. H 12 x B 1790 mm, 20 mm stark

Anthrazit
Blank anodisiert

(ZL 888603)
(ZL 888602)

19.99

* Für eine Zaunhöhe von ca. 180 cm werden zwei Bohlensets und ein Start- und Abschlussleisten-Set benötigt. Die Zaunhöhe und -breite sind variabel. Durch das Kürzen der Bohlen bestimmst Du die Breite und durch die Anzahl der Bohlen die Höhe Deiner Zäune. Das System ist für eine maximale Zaunhöhe von ca. 180 cm ausgelegt.

Zubehör für Flexi Fence „Turino“

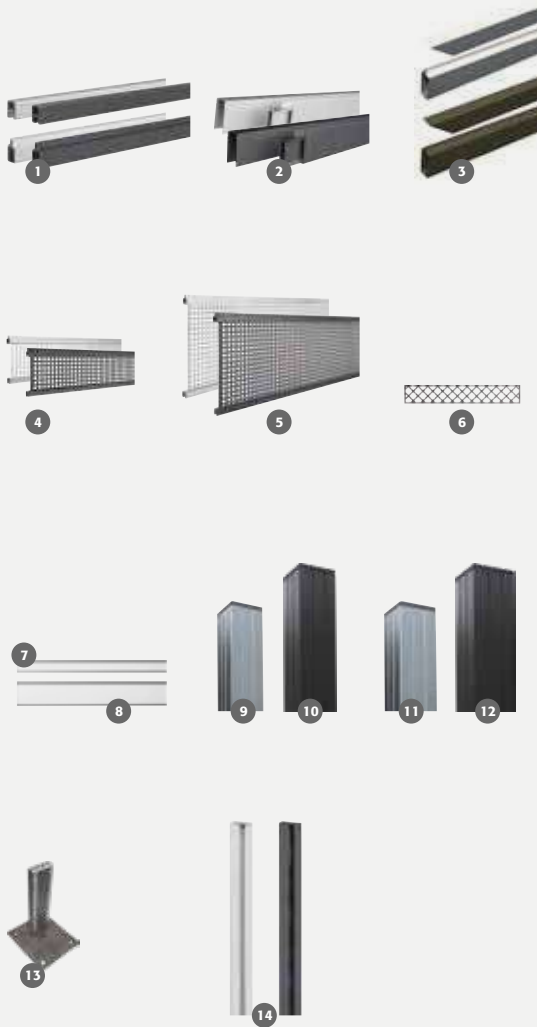

Beleuchtung Solar

Achtung: nur eine LED-Leuchte pro Pfosten möglich.

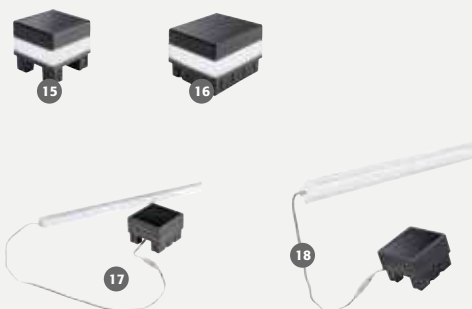

* Für eine Zaunhöhe von ca. 180 cm werden zwei Bohlensets benötigt. Die Zaunhöhe und -breite sind variabel. Durch das Kürzen der Bohlen bestimmst Du die Breite und durch die Anzahl der Bohlen die Höhe Deiner Zäune. Das System ist für eine maximale Zaunhöhe von ca. 180 cm ausgelegt.

** Bei einer Senkrechtverlegung der Bohlen, werden 2 Sets und ein Brett oder ein Design-Inlay benötigt, um eine volle Breite von 180 cm zu erreichen!

*** Bausatz zur Erstellung eines Abschlusselements von ca. 90 cm Breite. Dazu wird ein Bohlen-Set benötigt und bauseits zugeschnitten.

1	Start- und Abschlussleisten-Set	ca. L 180 x B 2 x H 2,5 cm Alu, inkl. Fixierung	Blank anodisiert Anthrazit	(ZL 888467) (ZL 888036)	19.99
2	Senkrecht-Start- und Abschlussleisten-Set**	ca. L 180 cm Alu, inkl. Fixierung	Blank anodisiert Anthrazit	(ZL 888469) (ZL 888468)	49.99
3	Start- und Abschlussleisten-Set***	für Abschlusselement 90 x 180/90 cm	Blank anodisiert Anthrazit	(ZL 888567) (ZL 888566)	49.99
4	Design-Inlay	ca. L 179 x B 2 x H 15 cm, Alu	Blank anodisiert Anthrazit	(ZL 888037) (ZL 888471)	49.99
5	Design-Inlay	ca. L 179 x B 2 x H 30 cm, Alu	Blank anodisiert Anthrazit	(ZL 888470) (ZL 888472)	99.99
6	Design-Inlay	ca. L 179 x B 2 x H 30 cm, Alu, mit Rankgitterfüllung	Anthrazit	(ZL 888568)	49.99
7	Design-Inlay	ca. L 179 x B 2 x H 15 cm, Alu, mit Milchglasfüllung	Anthrazit	(ZL 888569)	49.99
8	Design-Inlay	ca. L 179 x B 2 x H 30 cm, Alu, mit Milchglasfüllung	Anthrazit	(ZL 888570)	99.99
9	Alu-Pfosten 3-seitig verwendbar, inkl. Abdeckschienen	ca. 6,8 x 6,8 x 180 cm, zum Aufschrauben (ohne Pfostenträger)	Blank anodisiert Anthrazit	(ZL 888019) (ZL 888024)	44.99
10	Alu-Pfosten 3-seitig verwendbar, inkl. Abdeckschienen	ca. 8,8 x 8,8 x 180 cm, zum Aufschrauben (ohne Pfostenträger)	Blank anodisiert Anthrazit	(ZL 889106) (ZL 889104)	59.99
11	Alu-Pfosten 3-seitig verwendbar, inkl. Abdeckschienen	ca. 6,8 x 6,8 x 265 cm, zum Einbetonieren	Blank anodisiert Anthrazit	(ZL 885322) (ZL 887627)	59.99
12	Alu-Pfosten 3-seitig verwendbar, inkl. Abdeckschienen	ca. 8,8 x 8,8 x 265 cm, zum Einbetonieren	Blank anodisiert Anthrazit	(ZL 889107) (ZL 889105)	79.99
13	Pfostenträger	ca. 15 x 17 x 23 cm, für Alu-Pfosten zum Aufschrauben		(ZL 888030)	24.99
14	Aluminium Wandanschlussprofil	ca. 200 x 6,8 x 2,5 cm	Blank anodisiert Anthrazit	(ZL 886329) (ZL 886330)	39.99
15	LED-Pfostenleuchte inkl. Solarpanel	ca. B 6,8 x T 6,8 cm	Lichtfarbe weiß	(ZL 888473)	39.99
16	LED-Pfostenleuchte inkl. Solarpanel	ca. B 8,8 x T 8,8 cm	Lichtfarbe weiß	(ZL 888474)	49.99
17	LED-Pfostenlichtleiste Set inkl. Solarpanel	Leiste für Einsatz in Pfostennute	Lichtfarbe weiß	(ZL 888539)	99.99
18	LED-Lichtleiste Set inkl. Solarpanel	für Pfosten ca. 6,8 x 6,8 cm, Leiste für Einsatz in Zaunfeld	Lichtfarbe weiß	(ZL 888475)	99.99
19	Lichtleistenadapter (o. Abb.)	Adapter für Solarpanel der Lichtleiste, für Pfosten 8,8 x 8,8 cm	Lichtfarbe weiß	(ZL 888522)	49.99



Wandanschlussprofil, Anthrazit

Zubehör für Flexi Fence „Turino“

Ändere jederzeit die Lichtfarbe

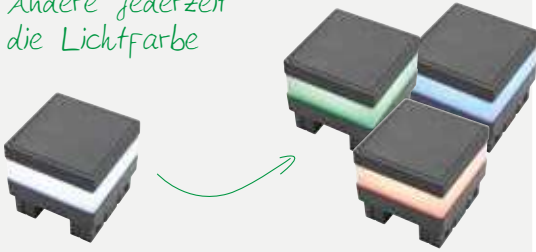

LED-Pfostenleuchte festverdrahtet
RGB variierbar

Ca. B 6,8 x T 6,8 cm
(ZL 886357)

39.99

Ca. B 8,8 x T 8,8 cm
(ZL 886358)

49.99



LED-Pfostenleuchte festverdrahtet, Lichtfarbe variierbar



LED-Pfostenlichtleiste, Lichtfarbe variierbar



Waagegerechte Lichtleiste festverdrahtet, Lichtfarbe variierbar

Auch für Flexi Fence Donatus geeignet auf Seite 40-41

LED-Pfostenlichtleiste

Leiste für Einsatz in Pfostennut,
RGB variierbar
(ZL 886359)

99.99

Waagegerechte Lichtleiste festverdrahtet

Leiste für Einsatz in „Turino“ Zaunfeld,
RGB variierbar
(ZL 886360)

99.99

Trafo für festverdrahtete LED-Pfostenleuchten und LED-Lichtleisten

Geeignet für 10 LED-Anschlüsse, verteilt auf
5 Zaunelemente, inkl. Fernbedienung. (o. Abb.),
RGB variierbar
(ZL 886361)

199.00

Die Lichtfarbe der Leisten und Leuchten ist RGB-variabel. So kannst Du das Ambiente in Deinem Garten ganz nach Lust und Laune anpassen.

**GESTERN WEISS.
HEUTE GRÜN.
MORGEN ROT...?**



Flexi Fence „Donatus“

Bohlen aus WPC im Farbton Steingrau oder Anthrazit.
Leisten Alu blank. Komplett-Set, inkl. Alu-Leisten.
(Ohne Pfosten und Pfostenträger.) **Nicht ständig im Programm.**

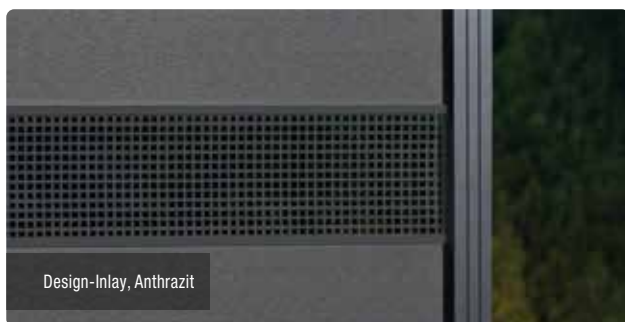
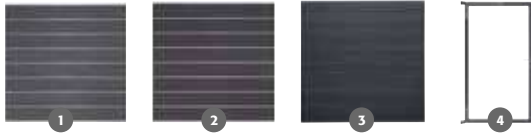
**Zubehör für Flexi Fence „Donatus“**

1	8er-Bohlenset* Komplett-Set, inkl. Start- und Abschlussleiste und Distanzleisten. (Ohne Pfosten und Pfostenträger.)	ca. 180 x 180 cm, à 20 x 200 mm	Steingrau/ Alu blank	(ZL 888018)	179.00
2		ca. 180 x 180 cm, à 20 x 200 mm	Anthrazit/ Alu blank	(ZL 888466)	179.00
3		ca. 180 x 180 cm, à 20 x 200 mm	Coextrudiert	(ZL 888605)	179.00
4	WPC-Steckzaun-Einzeltor ca. 98 x 180 cm, Rahmen inkl. Beschlagsatz, Drückergarnitur PZ-Schloss und Torpfostenverstärkung (ohne Füllungen und Pfosten)		Alu pulvb. Anthrazit	(ZL 888502)	249.00
			Alu blank anodisiert	(ZL 888503)	
5	Design-Inlay	ca. H 20 x L 180 cm	Alu blank Anthrazit	(ZL 889108) (ZL 889109)	79.99
6	Alu-Pfosten 3-seitig verwendbar, inkl. Abdeckschienen	ca. 6,8 x 6,8 x 180 cm, zum Aufschrauben (ohne Pfostenträger)	Blank anodisiert Anthrazit	(ZL 888019) (ZL 888024)	44.99
7	Alu-Pfosten 3-seitig verwendbar, inkl. Abdeckschienen	ca. 8,8 x 8,8 x 180 cm, zum Aufschrauben (ohne Pfostenträger)	Blank anodisiert Anthrazit	(ZL 889106) (ZL 889104)	59.99
8	Alu-Pfosten 3-seitig verwendbar, inkl. Abdeckschienen	ca. 6,8 x 6,8 x 265 cm, zum Einbetonieren	Blank anodisiert Anthrazit	(ZL 885322) (ZL 887627)	59.99
9	Alu-Pfosten 3-seitig verwendbar, inkl. Abdeckschienen	ca. 8,8 x 8,8 x 265 cm, zum Einbetonieren	Blank anodisiert Anthrazit	(ZL 889107) (ZL 889105)	79.99
10	Pfostenträger	ca. 15 x 17 x 23 cm, für Alu-Pfosten zum Aufschrauben		(ZL 888030)	24.99
11	LED-Pfostenleuchte inkl. Solarpanel	ca. B 6,8 x T 6,8 cm	Lichtfarbe weiß	(ZL 888473)	39.99
12	LED-Pfostenleuchte inkl. Solarpanel	ca. B 8,8 x T 8,8 cm	Lichtfarbe weiß	(ZL 888474)	49.99
13	LED-Lichtleiste inkl. Solarpanel	für Pfosten 6,8 x 6,8 cm	Lichtfarbe weiß	(ZL 888475)	99.99
14	LED-Pfostenlichtleiste inkl. Solarpanel	Leiste für Einsatz in Pfostennutte	Lichtfarbe weiß	(ZL 888539)	99.99
14	Lichtleistenadapter (o. Abb.)	Adapter für Solarpanel der Lichtleiste, für Pfosten 8,8 x 8,8 cm	Lichtfarbe weiß	(ZL 888522)	49.99

* Für eine Zaunhöhe von ca. 180 cm wird 1 Komplett-Set benötigt.
„Donatus“ in ca. B 97 x H 200 cm auf Anfrage erhältlich.



„Donatus“, Bicolor Weiß/Alu Anthrazit, mit Design-Inlay in Anthrazit

1	8er-Bohlenset* Komplett-Set, inkl. Start- und Abschlussleiste und Distanzleisten. (Ohne Pfosten und Pfostenträger.)	ca. 180 x 180 cm, à 20 x 200 mm	Steingrau/Alu Anthrazit	(ZL 888465)	179.00
2	8er-Bohlenset* Komplett-Set, inkl. Start- und Abschlussleiste und Distanzleisten. (Ohne Pfosten und Pfostenträger.)	ca. 180 x 180 cm, à 20 x 200 mm	Anthrazit/Alu Anthrazit	(ZL 888464)	179.00
3	8er-Bohlenset* Komplett-Set, inkl. Start- und Abschlussleiste und Distanzleisten. (Ohne Pfosten und Pfostenträger.)	ca. 180 x 180 cm, à 20 x 200 mm	Bicolor Weiß/Alu Anthrazit	(ZL 888532)	179.00

* Für eine Zaunhöhe von ca. 180 cm wird 1 Komplett-Set benötigt. „Donatus“ in ca. B 97 x H 200 cm auf Anfrage erhältlich.



„Donatus“, Anthrazit/Alu Anthrazit, mit Lichtleiste



Flexi Fence „Donatus“

Bohlen aus WPC im Farbton Steingrau, Anthrazit oder Bicolor Weiß. Leisten pulverbeschichtet Anthrazit. Komplett-Set, inkl. Alu-Leisten. (Ohne Pfosten und Pfostenträger.) **Nicht ständig im Programm.**

Passendes Zubehör
findest Du auf
Seite 38-39



„Donatus“, Anthrazit/Alu Anthrazit, mit LED-Pfostenleuchten

#hoodiewoodies.gartentipp



SICHTSCHUTZ IST AUCH SONNENSCHUTZ

Ein Sichtschutzzaun schützt nicht nur vor unliebsamen Blicken, sondern kann auch für ein angenehm schattiges Plätzchen sorgen. Aber Vorsicht: Sperre die Sonne nicht stärker aus, als es Dir lieb ist. Beziehe daher bei der Planung stets auch den Sonnenverlauf mit ein.



„Moglia“ Anthrazit/Rahmen Anthrazit, Pfosten in Alu blank



„Moglia“ Anthrazit/Rahmen Alu blank, Pfosten in Alu blank

WPC-Dichtzaun „Moglia“

Bohlen aus WPC, Rahmen, ca. 40 x 62 mm. Im Farbton Anthrazit mit Rahmen Anthrazit oder im Farbton Anthrazit mit Rahmen Alu blank, **edelstahlverschraubt. Nicht ständig im Programm.**



1	Grundelement gerade*	ca. B 180 x H 180 cm	Anthrazit/Rahmen Anthrazit Anthrazit/Rahmen Alu blank	(ZL 884878) (ZL 884874)	179.00
2	Grundelement schmal	ca. B 90 x H 180 cm	Anthrazit/Rahmen Anthrazit Anthrazit/Rahmen Alu blank	(ZL 884879) (ZL 884875)	169.00
3	Abschluss- element	ca. B 90 x H 180/93 cm	Anthrazit/Rahmen Anthrazit Anthrazit/Rahmen Alu blank	(ZL 885343) (ZL 884215)	169.00
4	Alu-Pfosten mit Holzkern	ca. 6,8 x 6,8 x 185 cm, zum Aufschrauben	Alu blank Alu Anthrazit	(ZL 887463) (ZL 887927)	39.99
5	Alu-Pfosten mit Holzkern	ca. 6,8 x 6,8 x 265 cm, zum Einbetonieren	Alu blank Alu Anthrazit	(ZL 887318) (ZL 887928)	49.99
6	Pfostenträger für Pfosten 185 cm	ca. 6 x 16 x 30 cm, zum Aufschrauben	Feuerverzinkt	(ZL 887937)	17.99
7	Befestigungsset	6er-Set, Befestigungs- winkel, inkl. Schrauben	Alu blank Alu Anthrazit	(ZL 887544) (ZL 888040)	14.99

* Für die Montage eines Zaunfeldes sind 6 Zaunhalter erforderlich. Beachte zwingend die Montageanleitung!

Rollzaun „Haselnuss“*

Handgespalten, naturbelassene Haselnuss, Staketenabstand ca. 7 - 8 cm, Verbindung aus verzinktem Draht. Montage mit 3 cm Bodenfreiheit empfehlenswert. **Abgabe nur in ganzen Rollen.** Passende Pfosten findest Du auf Seite 28.

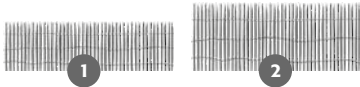

Haselnuss-Zauntor

Tore aus handbearbeiteter Haselnuss, naturbelassen, aus ca. 20 - 30 x 50 - 75 mm Halbrundriegeln, entrindet, inkl. Beschläge.

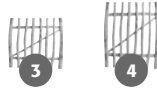

* Montage mit 3 cm Bodenabstand empfehlenswert.



Rollzaun Haselnuss-Zauntor

1	Rolle	á ca. B 500 x H 90 cm (ZL 884854)	Rolle 49.95 lfdm. 9.99
2	Rolle	á ca. B 500 x H 120 cm (ZL 888038)	Rolle 59.95 lfdm. 11.99
3	Zauntor	ca. B 100 x H 90 cm (ZL 888386)	139.00
4	Zauntor	ca. B 100 x H 120 cm (ZL 888387)	149.00

Rollzaun „Haselnuss“

Haselnuss naturbelassen, handgespalten, Maße H 180 x B 200 cm. Staketenstärke ca. 4,5 cm, Staketenabstand 3 - 4 cm mit 4 Drahtreihen, Verbindung aus verzinktem Draht. **Abgabe nur in ganzen Rollen.** Passende Pfosten findest Du auf Seite 28. (ZL 888606)

Rolle **99.99**
lfdm. 49.99



Rollzaun Haselnuss, 180 cm Höhe

Rancherzaunbohle

Nadelholz, sägerau, kesseldruckimprägniert grün.
Bohle ca. H 15/25 x L 240 cm, ca. 2,4 cm stark.
Passende Pfosten findest Du auf Seite 28.
(50 ZL 884144)

Bohle **13.99****Rancherzaunbohle**

Lärche natur, Bohle ca. H 8/20 x L 200 cm,
ca. 1,7 cm stark. Passende Pfosten findest Du
auf Seite 28.
(50 ZL 889066)

Bohle **14.99****Vorgartenzaun gerade**

Nadelholz, kesseldruckimprägniert, Staketen ca. 19 x 90 mm, Köpfe gerundet, edelstahlnagelt.

1	Element gerade	ca. B 180 x H 85 cm	(ZL 884151)	32.99
2	Einzeltür gerade	ca. B 100 x H 85 cm	(ZL 884059)	69.99
3	Element gerade	ca. B 180 x H 100 cm	(ZL 884149)	42.99
4	Einzeltür gerade	ca. B 100 x H 100 cm	(ZL 884049)	79.99
5	Pfosten mit Kopfrundung, gehobelt	ca. 9 x 9 x 95 cm	(ZL 887255)	11.99
6	Pfosten mit Kopfrundung, gehobelt	ca. 9 x 9 x 120 cm	(ZL 887256)	14.99

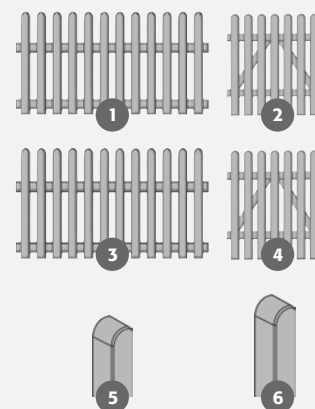

Vorgartenzaun „Bamberg“

Nadelholz, farbig lasiert in Pinie, Staketen
ca. 19 x 90 mm, Köpfe gerundet, edelstahlgelagert.



1



2



3

1 **Element** ca. B 180 x H 85 cm (ZL 884453) **44.99**

2 **Einzeltür** ca. B 100 x H 85 cm (ZL 884454) **79.99**

3 **Pfosten mit Kopfrundung,**
gehobelt, ca. 9 x 9 x 100 cm (ZL 887386) **19.99**



Weiden-Beetbegrenzung, ca. B 120 x H 40/55 cm

Weiden-Beetbegrenzung

Weide geölt, geflochten.

ca. B 120 x H 20/35 cm
(50 ZL 884806)

Element **13.99**

ca. B 120 x H 40/55 cm
(30 ZL 888521)

Element **17.99**

**Mini-Staketenzaun**

Nadelholz, kesseldruckimprägniert, montagefertiges
Element, ca. B 100 x H 25/50 cm.
(ZL 888536)

Element **7.99**

**Mini-Staketenzaun Lärche**

Lärche naturbelassen, montagefertiges Element,
ca. B 112 x H 25/50 cm.
(ZL 888601)

Element **9.99**

**Rollzaun „Haselnuss Mini“**

Handgespalten, naturbelassene Haselnuss, Staketenabstand
ca. 3 - 4 cm, Verbindung aus verzinktem Draht. **Abgabe nur
in ganzen Rollen.** Rolle à L 200 x H 28/45 cm.
(40 ZL 886245)

Rolle **21.99**
lfdm. 10.99

NEU



BBQ-Pergola „Basic 88“

7 Jahre
Garantie**BBQ-Pergola „Basic 88“**

Lamellendach mit verstellbaren Öffnungswinkeln als Sonnen-, Wind- und Regenschutz, aus Stahl, anthrazit, Pfostenstärke ca. 8,8 x 8,8 cm.

Wasserableitungssystem im Pfosten. Inkl. 2 seitlicher Ablagen. Ca. B 250 x H 240 x T 150 cm. (4 ZL 819803)

799.00**passendes Zubehör:****Rückwand**

Maße Ca. B 232 x H 230 x T 5,5 cm
(ZL 819806)

499.00

NEU

7 Jahre
Garantie**Pergola „Lounge“**

Lamellendach mit verstellbaren Öffnungswinkeln als Sonnen-, Wind und Regenschutz, aus Stahl, anthrazit, Pfostenstärke ca. 8,8 x 8,8 cm, einfache Montage. Inkl. Kissen. Ca. B 202 x H 239 x T 169 cm.

(ZL 915208)

849.00**Pergola „Classic 111“**

Anthrazit, ca. B 300 x H 250 x T 400 cm. Pfostenstärke ca. 11,1 x 11,1 cm, Gestell aus Aluminium, bewegliches Lamellendach aus Stahl, per Handkurbel einstellbare Öffnungswinkel, Wasserableitungssystem im Pfosten, einfache Montage. Seitenwände sind zusätzlich erhältlich. (ZL 819786)

1.499.00**passendes Zubehör:****Lamellenwand**

Für eine geschlossene Seite werden 3 einzelne Lamellenwände benötigt.

Ca. B 93 x H 240 cm, für 3-m-Seite
(ZL 819791)

299.00

Ca. B 123 x H 240 cm, für 4-m-Seite
(ZL 819792)

379.00

NEU

7 Jahre
Garantie

Terrassenüberdachung mit Schiebedach ☹

Aluminiumrahmen, pulverbeschichtet, Anthrazit, frei stehend mit vier ca. 10 x 10 cm starken Pfosten, Querträger ca. 12 x 8 cm stark, Dach aus Polycarbonat, ca. 6 mm stark. Die linke und rechte Seite des Daches kann durch eine Kurbel geöffnet werden.
Ca. B 400 x H 220/260 x T 300 cm. Max. Schneelast ca. 120 kg/m².
(ZL 819796)

ab **1.249.00**

☹ Lieferzeit auf Anfrage

#hoodiewoodies.gartentipp

**EIN PLATZ AN DER SONNE ...
BEI JEDEM WETTER**

Eine Terrassenüberdachung bereichert den Garten auf vielfältige Weise: Sie spendet angenehmen Schatten an sonnigen Tagen, schützt vor leichter Witterung und auch vor Regen und schafft einen gemütlichen Ort zum Entspannen.

**NEU**

**Elementhaus „Nyland“ Pultdach**

Fichte naturbelassen, Sockelmaß ca. B 170 x T 120 cm, H 198 cm, **14 mm Wandstärke**. Inkl. Fußboden und Doppeltür aus Vollholz, Dach aus OSB-Platten, ohne Dachpappe.
(ZL 881828)

ab **379.00**

Bedarf Dachpappe: 1 Rolle à 10 m.

**Elementhaus „Nyland“ Satteldach**

Fichte naturbelassen, Sockelmaß ca. B 170 x T 120 cm, H 218 cm, **14 mm Wandstärke**. Inkl. Fußboden und Doppeltür aus Vollholz, Dach aus OSB-Platten, ohne Dachpappe.
(ZL 881367)

ab **379.00**Bedarf Dachpappe: 1 Rolle à 10 m.
Bedarf Bitumenschindeln: 2 Pakete à 3 m².**Blockbohlenhaus „Inn“**

Nordisches Nadelholz naturbelassen oder farbbehandelt, Sockelmaß ca. B 200 x T 200 cm, ca. H 235 cm. **28 mm Wandstärke**. Tür mit Echtglas und Sprossen. Inkl. Fußboden, ohne Dachpappe.

Naturbelassen (ZL 881909) ab **1.099.00**

Carbongrau (ZL 881943)

Schwedenrot (ZL 881945)

Lichtgrau (ZL 881944)

Grüngrau (ZL 88100140) ab **1.649.00**Bedarf Dachpappe: 1 Rolle à 10 m.
Bedarf Bitumenschindeln: 3 Pakete à 3 m².

Carbongrau

Schwedenrot

Lichtgrau

Grüngrau



„Inn“ naturbelassen

Blockbohlenhaus „Neuseeland“

Nordisches Nadelholz naturbelassen oder farbbehandelt, Sockelmaß ca. B 180 x T 180 cm, x H 222 cm, **19 mm Wandstärke**. Inkl. Fußboden und Doppeltür kunststoffverglast mit Sprossen, ohne Dachpappe.

Naturbelassen	(ZL 881457)	ab 799.00
Carbongrau	(ZL 88100164)	
Schwedenrot	(ZL 88100166)	
Lichtgrau	(ZL 88100165)	
Grüngrau	(ZL 88100167)	ab 1.199.00

Bedarf Dachpappe: 1 Rolle à 10 m.

Bedarf Bitumenschindeln: 2 Pakete à 3 m².



Carbongrau

Schwedenrot

Lichtgrau

Grüngrau



„Neuseeland“ naturbelassen

Blockbohlenhaus „Melbourne“

Fichte naturbelassen oder farbbehandelt, Sockelmaß ca. B 250 x T 200, H 240 cm, **19 mm Wandstärke**. Doppeltür mit Echtglas und Sprossen. Inkl. Fußboden, ohne Dachpappe.

Naturbelassen	(ZL 881938)	ab 1.149.00
Carbongrau	(ZL 88100168)	
Schwedenrot	(ZL 88100170)	
Lichtgrau	(ZL 88100169)	
Grüngrau	(ZL 88100171)	ab 1.599.00

Bedarf Dachpappe: 2 Rollen à 10 m.



Carbongrau

Schwedenrot

Lichtgrau

Grüngrau



„Melbourne“ naturbelassen

WPC-Gartenhaus

WPC, Farbe der Wandbohlen Hellgrau, Sockelmaß ca. B 200 x T 200 cm, ca. H 236 cm, **28 mm Wandstärke**. Doppeltür aus Aluminium mit Fenster aus Isolierglas. Dach aus Aluminium, weitere Dacheindeckung ist nicht erforderlich, ohne Fußboden. (ZL 881940)

ab **1.499.00**

Mit modernem
Pultdach aus
Aluminium

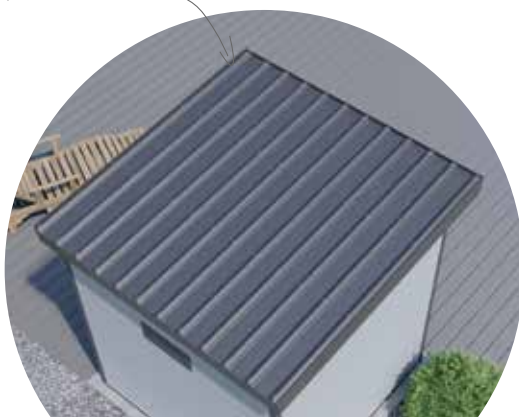

Blockbohlenhaus-Serie „Malta“

Fichte naturbelassen oder farbbehandelt,
28 mm Wandstärke. Doppeltür mit Echtglas
und Sprossen. Inkl. Fußboden, ohne Dachpappe.

„Malta 1“

Sockelmaß ca. B 300 x T 200 x H 217/188 cm.

Naturbelassen (ZL 881383) ab **1.399.00**

Carbongrau (ZL 881999)
Schwedenrot (ZL 88100012)
Lichtgrau (ZL 88100011)
Grüngrau (ZL 88100172) ab **1.999.00**

Bedarf Dachpappe: 2 Rollen à 10 m.

Passender Anbau für „Malta 1“

Ca. B 190 x T 192 cm.

Naturbelassen (ZL 881692) ab **499.00**

Carbongrau (ZL 88100022)
Schwedenrot (ZL 88100024)
Lichtgrau (ZL 88100023)
Grüngrau (ZL 88100173) ab **699.00**

Bedarf Dachpappe: 2 Rollen à 10 m.



„Malta 1“, Carbongrau

**SPAR
DIR DAS
STREICHEN!**



Naturbelassen



Carbongrau



Schwedenrot



Lichtgrau



Grüngrau



„Malta 2“, Naturbelassen mit Anbau ca. 190 cm

„Malta 2“

Sockelmaß ca. B 300 x T 250 x H 217/188 cm.

Naturbelassen (ZL 881384) ab **1.499.00**

Carbongrau (ZL 88100014)
Schwedenrot (ZL 88100016)
Lichtgrau (ZL 88100015)
Grüngrau (ZL 88100174) ab **2.099.00**

Bedarf Dachpappe: 2 Rollen à 10 m.

Passender Anbau für „Malta 2“

Ca. B 190 x T 242 cm.

Naturbelassen (ZL 881693) ab **599.00**

Carbongrau (ZL 88100026)
Schwedenrot (ZL 88100028)
Lichtgrau (ZL 88100027)
Grüngrau (ZL 88100175) ab **799.00**

Bedarf Dachpappe: 2 Rollen à 10 m.



„Malta 2“, Naturbelassen



„Malta 3“, Naturbelassen mit Anbau ca. 290 cm

„Malta 3“

Sockelmaß ca. B 292 x T 292 x H 217/188 cm.

Naturbelassen	(ZL 881511)	ab 1.599.00
Carbongrau	(ZL 88100018)	
Schwedenrot	(ZL 88100020)	
Lichtgrau	(ZL 88100019)	
Grüngrau	(ZL 88100176)	ab 2.199.00

Bedarf Dachpappe: 2 Rollen à 10 m.

Passender Anbau für „Malta 3“ (190 cm)

Ca. B 190 x T 292 cm.

Naturbelassen	(ZL 881512)	ab 599.00
Carbongrau	(ZL 88100030)	
Schwedenrot	(ZL 88100032)	
Lichtgrau	(ZL 88100031)	
Grüngrau	(ZL 88100177)	ab 799.00

Bedarf Dachpappe: 1 Rolle à 10 m.

Passender Anbau für „Malta 3“ (290 cm)

Ca. B 290 x T 292 cm.

Naturbelassen	(ZL 881513)	ab 899.00
Carbongrau	(ZL 88100034)	
Schwedenrot	(ZL 88100036)	
Lichtgrau	(ZL 88100035)	
Grüngrau	(ZL 88100178)	ab 1.149.00

Bedarf Dachpappe: 2 Rolle à 10 m.

„Malta 4“

Sockelmaß ca. B 390 x T 292 x H 217/188 cm.

Naturbelassen	(ZL 881694)	ab 1.999.00
Carbongrau	(ZL 88100038)	
Schwedenrot	(ZL 88100040)	
Lichtgrau	(ZL 88100039)	
Grüngrau	(ZL 88100179)	ab 2.699.00

Bedarf Dachpappe: 2 Rollen à 10 m.

Passender Anbau für „Malta 4“

Ca. B 390 x T 292 cm.

Naturbelassen	(ZL 881695)	ab 999.00
Carbongrau	(ZL 88100042)	
Schwedenrot	(ZL 88100044)	
Lichtgrau	(ZL 88100043)	
Grüngrau	(ZL 88100180)	ab 1.299.00

Bedarf Dachpappe: 2 Rolle à 10 m.



Raum für Ideen,
Komfort und
Gemütlichkeit.

Mach dein Gartenhaus
zu Deinem persönlichen
Rückzugsort!



„Malta 4“, Naturbelassen



„Australien“, Naturbelassen

Blockbohlenhaus „Australien“

Nordisches Nadelholz naturbelassen oder farbbehandelt, Sockelmaß ca. B 280 x T 280 cm, H 222 cm, Vordach ca. 20 cm, **28 mm Wandstärke**. Doppeltür mit Echtglas und Sprossen, inkl. Fußboden, ohne Dachpappe.

Naturbelassen	(ZL 881358)	ab 1.399.00
Carbongrau	(ZL 881963)	
Schwedenrot	(ZL 881965)	
Lichtgrau	(ZL 881964)	
Grüngrau	(ZL 88100132)	ab 1.999.00

Bedarf Dachpappe: 2 Rollen à 10 m.
Bedarf Bitumenschindeln: 5 Pakete à 3 m².



Carbongrau

Schwedenrot

Lichtgrau

Grüngrau

Blockbohlenhaus „Australien“ Plus

Nordisches Nadelholz naturbelassen oder farbbehandelt, Sockelmaß 280 x 280 cm, H 257 cm, Vordach ca. 20 cm, **28 mm Wandstärke**. Doppeltür mit Echtglas und Sprossen. Erhöhte Ausführung mit zwei zusätzlichen Wandbohlen und einer höheren Tür. Inkl. Fußboden, ohne Dachpappe.

Naturbelassen	(ZL 881395)	ab 1.599.00
Carbongrau	(ZL 88100135)	
Schwedenrot	(ZL 88100136)	
Lichtgrau	(ZL 88100134)	
Grüngrau	(ZL 88100137)	ab 2.299.00

Bedarf Dachpappe: 2 Rollen à 10 m.
Bedarf Bitumenschindeln: 4 Pakete à 3 m².



Carbongrau

Schwedenrot

Lichtgrau

Grüngrau



„Australien“ Plus, Grüngrau

Info**Montageservice: Aufbau Gartenhäuser & Carports**

Handwerkliches Geschick, langjährige Erfahrung und ein fundiertes Fachwissen. Unsere Montageprofis sorgen dafür, dass Du lange Freude an Deinem neuen Gartenhaus, Carport, Gartenzaun und Sichtschutz hast. Nähere Informationen zu den Montageleistungen unserer Handwerkspartner erhaltst Du von unseren Fachverkäufern.

Baurecht im Garten

Wer im Garten eine bauliche Maßnahme vornehmen möchte, sollte Baurecht und Abstände beachten, denn viele Bauten im eigenen Garten erfordern je nach Art und Größe eine Baugenehmigung. Wofür eine Baugenehmigung verlangt wird, regelt die jeweilige Landesbauordnung, aber auch Vorgaben der Kommunen können eine Rolle spielen. Der Bau eines Gartenhauses oder eines Carports hängt oftmals von den Ausmaßen und dem Fundament ab. In vielen Regionen sind Gartenhäuser, die ein Fundament haben oder auf einer Bodenplatte stehen und eine bestimmte Raummeterzahl überschreiten, genehmigungspflichtig. Allerdings ist nicht die Grundfläche, sondern der umbaute Raum ausschlaggebend. Offene Fragen sollten frühzeitig mit dem Bauamt geklärt werden, wobei in der Regel mündliche Bauvoranfragen gebührenfrei sind. Zum Bauamstermin sind Lagepläne und Zeichnungen mitzubringen, um Fragen zu klären: Wie viel Platz steht für den Bau zur Verfügung? Kann vorhandener Baumbestand entfernt werden? Welcher Raum auf dem Grundstück ist nutzbar? Den Bauanträgen müssen Lageplan, Baubeschreibung, verschiedene Ansichten und ein Grundriss beigelegt sein.

Blockbohlenhaus „Kubus 1“

Fichte naturbelassen oder farbbehandelt, Sockelmaß ca. B 300 x T 300 cm, H 239 cm, **28 mm Wandstärke**. Schiebetür aus Aluminium mit Lichtausschnitten, vollverglast mit Echtglas. Inkl. Fußboden, ohne Dachpappe.

Naturbelassen	(ZL 881939)	ab 2.799.00
Carbongrau	(ZL 8810074)	
Schwedenrot	(ZL 8810076)	
Lichtgrau	(ZL 88100129)	
Grüngrau	(ZL 88100148)	ab 3.399.00

Bedarf Dachpappe: 2 Rollen à 10 m.

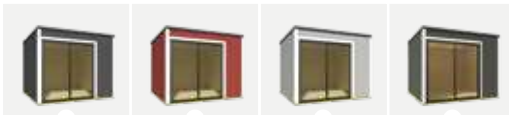

Carbongrau

Schwedenrot

Lichtgrau

Grüngrau



„Kubus 1“, Lichtgrau



„Kubus 2“, Naturbelassen

Zusatzfenster

Blockbohlenhaus „Kubus 2“

Fichte naturbelassen oder farbbehandelt, Sockelmaß ca. B 400 x T 300 cm, H 239 cm, **28 mm Wandstärke**. Schiebetür aus Aluminium mit Lichtausschnitten, vollverglast mit Echtglas. Inkl. Fußboden, ohne Dachpappe.

Naturbelassen	(ZL 881396)	ab 3.499.00
Carbongrau	(ZL 88100150)	
Schwedenrot	(ZL 88100151)	
Lichtgrau	(ZL 88100149)	
Grüngrau	(ZL 88100152)	ab 4.299.00

Bedarf Dachpappe: 2 Rollen à 10 m.



Carbongrau

Schwedenrot

Lichtgrau

Grüngrau

Zusatzfenster für „Kubus“

raumhoch, ca. B 60 x H 180 cm (ZL 881398)

699.00**Passender Anbau für „Kubus 1 und 2“**

ca. B 300 x T 300 cm, H 239 cm

Naturbelassen	(ZL 881397)	ab 1.299.00
Carbongrau	(ZL 88100154)	
Schwedenrot	(ZL 88100155)	
Lichtgrau	(ZL 88100153)	
Grüngrau	(ZL 88100156)	ab 1.799.00

Bedarf Dachpappe: 2 Rollen à 10 m.



Carbongrau

Schwedenrot

Lichtgrau

Grüngrau



„Kubus 2“, Naturbelassen mit Anbau

Blockbohlenhaus „England“

Fichte naturbelassen oder farbbehandelt,
40 mm Wandstärke. Mit Vordach, ca. 150 cm,
 Doppeltür und 2 Doppelfenster mit Echtglas und
 Sprossen. Inkl. Fußboden, ohne Dachpappe.

„England 1“ (o. Abb.)

Sockelmaß ca. B 385 x T 285 cm, H 245 cm.

Naturbelassen (ZL 881464) ab **2.699.00**

Carbongrau (ZL 88100046)

Schwedenrot (ZL 88100048)

Lichtgrau (ZL 88100047)

Grüngrau (ZL 88100189) ab **3.599.00**

Bedarf Dachpappe: 4 Rollen à 10 m.

Bedarf Bitumenschindeln: 8 Pakete à 3 m².

„England 2“

Sockelmaß ca. B 385 x T 385 cm, H 245 cm.

Naturbelassen (ZL 881465) ab **3.199.00**

Carbongrau (ZL 88100050)

Schwedenrot (ZL 88100052)

Lichtgrau (ZL 88100051)

Grüngrau (ZL 88100190) ab **4.199.00**

Bedarf Dachpappe: 7 Rollen à 10 m.

Bedarf Bitumenschindeln: 10 Pakete à 3 m².



Carbongrau

Schwedenrot



Lichtgrau

Grüngrau



„England 2“

Blockbohlenhaus „Belmont“

Nordisches Nadelholz naturbelassen oder farbbehandelt, Sockelmaß ca. B 430 x T 280 cm,
 H 268 cm, Vordach ca. 50 cm. **34 mm Wandstärke**. Türen und Fenster mit Echtglas und
 Sprossen. 2 Räume mit Zwischenwand. Inkl. Fußboden, ohne Dachpappe.

Naturbelassen (ZL 881347) ab **2.799.00**

Carbongrau (ZL 88100185)

Schwedenrot (ZL 88100187)

Lichtgrau (ZL 88100186)

Grüngrau (ZL 88100188) ab **3.699.00**

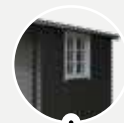

Carbongrau

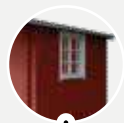

Schwedenrot

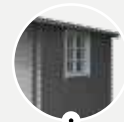

Lichtgrau

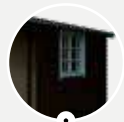

Grüngrau

Bedarf Dachpappe: 3 Rollen à 10 m.

Bedarf Bitumenschindeln: 7 Pakete à 3 m².



„Belmont“, Naturbelassen

Blockbohlenhaus „Belfi“

Fichte naturbelassen oder farbbehandelt, Sockelmaß ca. B 430 x T 280 cm, H 235/202 cm, **28 mm Wandstärke**. Türen mit Echtglas und Sprossen, 2 Räume mit Zwischenwand. Inkl. Fußboden, ohne Dachpappe.

Naturbelassen	(ZL 881494)	ab 2.499.00
Carbongrau	(ZL 88100181)	
Schwedenrot	(ZL 88100183)	
Lichtgrau	(ZL 88100182)	
Grüngrau	(ZL 88100184)	ab 3.399.00

Bedarf Dachpappe: 2 Rollen à 10 m.



Carbongrau

Schwedenrot

Lichtgrau

Grüngrau



„Belfi“, Naturbelassen



Mehr Ordnung durch zwei Räume



„Karlskrona“ inkl. Anbau, Schwedenrot

Blockbohlenhaus „Karlskrona“ inkl. Anbau ☹

Fichte naturbelassen oder farbbehandelt, 5-eckig, gesamt ca. B 575 x T 300 cm, H 285 cm. **40 mm Wandstärke**, Doppeltür und Fenster mit Echtglas und Sprossen. Ohne Fußboden und Dachpappe. Anbau ca. B 275 x T 300 cm, links oder rechts anbaubar.

Naturbelassen	(ZL 881732)	ab 3.499.00
Carbongrau	(ZL 88100083)	
Schwedenrot	(ZL 88100085)	
Lichtgrau	(ZL 88100082)	
Grüngrau	(ZL 88100159)	ab 4.699.00

Bedarf Dachpappe: 5 Rollen à 10 m.
Bedarf Bitumenschindeln: 12 Pakete à 3 m².
Bedarf Fußboden „Modular“: 3 Pakete.



Carbongrau

Schwedenrot



Lichtgrau

Grüngrau



„Karlskrona“ inkl. Anbau, Naturbelassen

☹ Lieferzeit auf Anfrage

Einzelcarport „Bremen“ ☺

Kiefer/Fichte, kesseldruckimprägniert, Einfahrtshöhe ca. 210 cm.
Schneelast max. 85 kg pro m².

Statisch erforderliche H-Pfostenanker, besonders schwer,
116/8/800 mm, feuerverzinkt. Nicht im Lieferumfang enthalten.
(ZL 816510)

„Bremen 1“, Dach aus PVC Anthrazit

Ca. B 340 x L 510 cm. Mit 6 Pfosten
(ca. 11,5 x 11,5 x H 210 cm).
(ZL 882158)

ab **999.00****„Bremen 1“, Dach Aluminium blank**

Ca. B 340 x L 510 cm. Mit 6 Pfosten
(ca. 11,5 x 11,5 x H 210 cm).
(ZL 882047)

ab **1.199.00****„Bremen 2“, Dach Aluminium blank**

Ca. B 340 x L 760 cm. Mit 10 Pfosten
(ca. 11,5 x 11,5 x H 210 cm).
(ZL 882048)

ab **1.699.00****Geräteraum für „Bremen 2“**

Bausatz, ca. B 294 x T 173 cm, Wandstärke 19 mm.
Mit Einzeltür, Lichtband aus Acrylglas.
(ZL 882049)

ab **849.00**

Statisch erforderliche H-Pfostenanker, schwer,
91/6/600 mm, feuerverzinkt. Nicht im Lieferumfang
enthalten. (ZL 816040)

☺ Lieferzeit auf Anfrage



„Bremen 1“



„Bremen 2“ mit Geräteraum



„Lübeck 1“



„Lübeck 2“ mit Geräteraum

Einzelcarport „Lübeck“ mit Satteldach ☺

Kiefer/Fichte, kesseldruckimprägniert, Einfahrtshöhe ca. 210 cm.
Schneelast max. 125 kg pro m². Satteldach ohne Dachpappe.

Statisch erforderliche H-Pfostenanker, besonders schwer, 116/8/800 mm,
feuerverzinkt. Nicht im Lieferumfang enthalten. (ZL 816510)

„Lübeck 1“ mit Satteldach

Ca. B 340 x L 510 cm. Mit 6 Pfosten (ca. 11,5 x 11,5 x H 210 cm).
(ZL 882144)

ab **1.499.00**

Bedarf Dachpappe: 3 Rollen à 10 m.
Bedarf Bitumenschindeln: 7 Pakete à 3 m².

„Lübeck 2“ mit Satteldach

Ca. B 340 x L 760 cm. Mit 10 Pfosten (ca. 11,5 x 11,5 x H 210 cm).
(ZL 882145)

ab **1.999.00**

Bedarf Dachpappe: 4 Rollen à 10 m.
Bedarf Bitumenschindeln: 10 Pakete à 3 m².

Geräteraum für „Lübeck 2“

Bausatz, ca. B 294 x T 173 cm, Wandstärke 19 mm. Mit Einzeltür,
Lichtband aus Acrylglas.
(ZL 882049)

ab **849.00**

Statisch erforderliche H-Pfostenanker, schwer, 91/6/600 mm, feuerverzinkt.
Nicht im Lieferumfang enthalten. (ZL 816040)



„Hamburg 1“ mit seitlichem Geräteraum



„Hamburg 2“ mit Geräteraum



„Köln 1“

Doppelcarport „Köln“ ☺

Kiefer/Fichte, kesseldruckimprägniert, Einfahrtshöhe ca. 210 cm. Mit Dacheindeckung aus Aluminium, blank. Schneelast max. 85 kg pro m².

Statisch erforderliche H-Pfostenanker, besonders schwer, 116/8/800 mm, feuerverzinkt. Nicht im Lieferumfang enthalten. (ZL 816510)

„Köln 1“

Ca. B 604 x L 504 cm. Mit 6 Pfosten (ca. 11,5 x 11,5 x H 210 cm) und 2 Leimholzbogen. (ZL 882140)

ab **2.199.00****„Köln 2“**

Ca. B 604 x L 760 cm. Mit 8 Pfosten (ca. 11,5 x 11,5 x H 210 cm) und 2 Leimholzbogen. (ZL 882141)

ab **2.999.00****Geräteraum für „Köln 2“ ☺**

Bausatz, ca. B 551 x T 173 cm, Wandstärke 19 mm. Mit Einzeltür, Lichtband aus Acrylglas. (ZL 882056)

ab **1.199.00**

Statisch erforderliche H-Pfostenanker, schwer, 91/6/600 mm, feuerverzinkt. Nicht im Lieferumfang enthalten. (ZL 816040)



„Hamburg 1“

Doppelcarport „Hamburg“ ☺

Kiefer/Fichte, kesseldruckimprägniert, Einfahrtshöhe ca. 210 cm. Schneelast max. 85 kg pro m².

Statisch erforderliche H-Pfostenanker, besonders schwer, 116/8/800 mm, feuerverzinkt. Nicht im Lieferumfang enthalten. (ZL 816510)

„Hamburg 1“, Dach aus PVC Anthrazit ☺

Ca. B 604 x L 504 cm. Mit 6 Pfosten (ca. 11,5 x 11,5 x H 210 cm). (ZL 882142)

ab **1.699.00****„Hamburg 1“, Dach aus Aluminium blank**

Ca. B 604 x L 504 cm. Mit 6 Pfosten (ca. 11,5 x 11,5 x H 210 cm). (ZL 882130)

ab **1.999.00****Seitlicher Geräteraum für „Hamburg 1“ ☺**

Ca. B 173 x T 395 cm, Wandstärke ca. 19 mm, mit Doppeltür. (ZL 882205)

ab **999.00****„Hamburg 2“, Dach aus Aluminium blank ☺**

Ca. B 604 x L 760 cm. Mit 10 Pfosten (ca. 11,5 x 11,5 x H 210 cm). (ZL 882055)

ab **2.799.00****Geräteraum für „Hamburg 2“ ☺**

Bausatz, ca. B 551 x T 173 cm, Wandstärke 19 mm. Mit Einzeltür, Lichtband aus Acrylglas. (ZL 882056)

ab **1.199.00**

Statisch erforderliche H-Pfostenanker, schwer, 91/6/600 mm, feuerverzinkt. Nicht im Lieferumfang enthalten. (ZL 816040)

☺ Lieferzeit auf Anfrage



„Köln 2“ mit Geräteraum



Wohnmobil-Einzelcarport „Bremen 2“

Wohnmobil-Einzelcarport „Bremen“ * ☺

Kiefer/Fichte, kesseldruckimprägniert, Einfahrtshöhe ca. 293 cm.
Schneelast max. 85 kg pro m².

Statisch erforderliche H-Pfostenanker, besonders schwer,
116/8/800 mm, feuerverzinkt. Nicht im Lieferumfang enthalten.
(ZL 816510)

Wohnmobil-Einzelcarport „Bremen 1“ (o. Abb.) *

Dacheindeckung PVC Anthrazit
Ca. B 340 x L 510 cm. Mit 6 Pfosten
(ca. 11,5 x 11,5 x H 290 cm).
(ZL 882206)

ab **1.099.00****Wohnmobil-Einzelcarport „Bremen 1“ (o. Abb.) ***

Dacheindeckung aus Aluminium, blank
Ca. B 340 x L 510 cm. Mit 6 Pfosten
(ca. 11,5 x 11,5 x H 290 cm).
(ZL 882207)

ab **1.299.00****Wohnmobil-Einzelcarport „Bremen 2“ ***

Dacheindeckung aus Aluminium, blank
Ca. B 340 x L 760 cm. Mit 10 Pfosten
(ca. 11,5 x 11,5 x H 290 cm).
(ZL 882208)

ab **1.799.00****Wohnmobil-Doppelcarport „Hamburg“ * ☺**

Kiefer/Fichte, kesseldruckimprägniert, Einfahrtshöhe ca. 293 cm.
Schneelast max. 85 kg pro m².

Statisch erforderliche H-Pfostenanker, besonders schwer,
116/8/800 mm, feuerverzinkt. Nicht im Lieferumfang enthalten.
(ZL 816510)

Wohnmobil-Doppelcarport „Hamburg 1“ *

Dacheindeckung PVC Anthrazit (o. Abb.)
Ca. B 604 x L 504 cm. Mit 6 Pfosten
(ca. 11,5 x 11,5 x H 290 cm).
(ZL 882209)

ab **1.799.00****Wohnmobil-Doppelcarport „Hamburg 1“ ***

Dacheindeckung aus Aluminium, blank (o. Abb.)
Ca. B 604 x L 504 cm. Mit 6 Pfosten
(ca. 11,5 x 11,5 x H 290 cm).
(ZL 882210)

ab **2.099.00****Wohnmobil-Doppelcarport „Hamburg 2“ ***

Dacheindeckung aus Aluminium, blank (o. Abb.)
Ca. B 604 x L 760 cm. Mit 10 Pfosten
(ca. 11,5 x 11,5 x H 290 cm).
(ZL 882211)

ab **2.899.00**

* Eine Verkleidung der Pfostenzwischenräume mit Wandelementen
oder Geräteräumen ist statisch nicht zulässig.

☺ Lieferzeit auf Anfrage

Einzelcarport „Nürnberg Modern 1“ ☹

Fichte naturbelassen. Ca. B 360 x T 510 cm.
Einfahrtshöhe ca. 210 cm.
6 Pfosten (ca. 12 x 12 x H 210 cm) und
Dacheindeckung aus Holz, Schneelast
max. 125 kg pro m². Ohne Dachpappe.
(ZL 882273)

ab **1.799.00**

Bedarf Dachpappe: 3 Rollen à 10 m.

Wandelement für**„Nürnberg Modern 1“** ☹

Ca. B 168 x H 189 cm.
(ZL 882279)

249.00

Statisch erforderliche H-Pfostenanker,
besonders schwer, 121/8/800 mm, feuer-
verzinkt. Nicht im Lieferumfang enthalten.
(ZL 816709)

☹ Lieferzeit auf Anfrage



Einzelcarport „Nürnberg Modern 1“



Mit Geräteraum
für mehr Stauraum

Einzelcarport „Nürnberg Modern 2“ mit Geräteraum

Einzelcarport „Nürnberg Modern 2“ ☹

Fichte naturbelassen. Ca. B 360 x T 760 cm. Einfahrtshöhe
ca. 210 cm. 10 Pfosten (ca. 12 x 12 x H 210 cm) und
Dacheindeckung aus Holz, Schneelast max. 125 kg pro m².
Ohne Dachpappe.
(ZL 882274)

ab **2.499.00**

Bedarf Dachpappe: 4 Rollen à 10 m.

Statisch erforderliche H-Pfostenanker, besonders schwer,
121/8/800 mm, feuerverzinkt. Nicht im Lieferumfang
enthalten. (ZL 816709)

Wandelement für „Nürnberg Modern 2“ ☹

Ca. B 168 x H 189 cm.
(ZL 882279)

249.00**Geräteraum für „Nürnberg Modern 2“** ☹

Ca. B 316 x T 193 cm.
(ZL 882275)

1.299.00

☹ Lieferzeit auf Anfrage

Doppelcarport „Heidelberg Modern 1“ ☺

Fichte naturbelassen. Ca. B 600 x T 510 cm.
Einfahrtshöhe ca. 210 cm.

6 Pfosten (ca. 12 x 12 x H 210 cm) und
Dacheindeckung aus Holz, Schneelast
max. 125 kg pro m². Ohne Dachpappe.
(ZL 882276)

ab **2.799.00**

Bedarf Dachpappe: 5 Rollen à 10 m.

Wandelement für**„Heidelberg Modern 1“** ☺

Ca. B 168 x H 189 cm.

(ZL 882279)

249.00

Statisch erforderliche H-Pfostenanker, besonders
schwer, 121/8/800 mm, feuerverzinkt. Nicht im
Lieferumfang enthalten. (ZL 816709)



„Heidelberg 1“



Gestaltungs-
beispiel



„Heidelberg Modern 2“ mit Geräteraum

Doppelcarport „Heidelberg Modern 2“ ☺

Fichte naturbelassen. Ca. B 600 x T 760 cm. Einfahrtshöhe
ca. 210 cm. 10 Pfosten (ca. 12 x 12 x H 210 cm) und

Dacheindeckung aus Holz, Schneelast max. 125 kg pro m².
Ohne Dachpappe.

(ZL 882277)

ab **3.799.00**

Bedarf Dachpappe: 6 Rollen à 10 m.

Statisch erforderliche H-Pfostenanker, besonders schwer,
121/8/800 mm, feuerverzinkt. Nicht im Lieferumfang
enthalten. (ZL 816709)

Wandelement für „Heidelberg Modern 2“ ☺

Ca. B 168 x H 189 cm.

(ZL 882279)

249.00

Geräteraum für „Heidelberg Modern 2“ ☺

Ca. B 556 x T 193 cm.

(ZL 882278)

1.899.00

☺ Lieferzeit auf Anfrage



„Erding 2“ mit Geräteraum

Einzelcarport „Erding“ Douglasie ☹

Aus Douglasien-Holz naturbelassen. Einfahrtshöhe ca. 218 cm.
Mit Pfosten (ca. 11,5 x 11,5 x H 210 cm).

Statisch erforderliche H-Pfostenanker, besonders schwer, 116/8/800 mm,
feuerverzinkt. Nicht im Lieferumfang enthalten. (ZL 816510)

„Erding 1“, PVC-Dacheindeckung

Ca. B 338 x T 572 cm. Mit 8 Pfosten, Dacheindeckung
aus PVC, Schneelast: max. 105 kg pro m².
(ZL 882181)

ab **1.899.00****„Erding 1“, Alu-Dacheindeckung**

Ca. B 338 x T 572 cm. Mit 8 Pfosten,
Schneelast: max. 105 kg pro m². (ZL 882182)

ab **2.099.00****„Erding 2“, Alu-Dacheindeckung**

Ca. B 338 x T 762 cm. Mit 10 Pfosten,
Schneelast: max. 105 kg pro m². (ZL 882183)

ab **2.599.00****„Erding 3“, Alu-Dacheindeckung (o. Abb.)**

Ca. B 338 x T 572 cm. Mit 8 Pfosten,
Schneelast: max. 200 kg pro m². (ZL 882184)

ab **2.199.00****„Erding 4“, Alu-Dacheindeckung (o. Abb.)**

Ca. B 338 x T 762 cm. Mit 10 Pfosten,
Schneelast: max. 200 kg pro m². (ZL 882185)

ab **2.699.00****Geräteraum für „Erding 2 oder 4“**

Aus Douglasien-Holz naturbelassen, ca. B 294 x T 173 cm,
mit Tür und Lichtband aus bruchsicherem Acrylglas. Bausatz,
mit Bodendeckelschalung. (ZL 882186)

ab **1.399.00****Bausätze für den individuellen Ausbau (o. Abb.)**

Aus Douglasien-Holz naturbelassen, mit Bodendeckelschalung.

Seitenwand-Bausatz für Carport „Erding 1 - 4“ ☹

Ca. B 130 x H 190 cm. (ZL 882032)

249.00**Seitenwand-Bausatz für Carport „Erding 1 - 4“ ☹**

Ca. B 150 x H 190 cm. (ZL 882029)

249.00**Seiten- oder Rückwand-Bausatz
für Carport „Erding 2 + 4“ ☹**

Ca. B 168 x H 190 cm. (ZL 882033)

279.00**Pfosten ☹**

Mit Wechsel für Rückwand. (ZL 882034)

Stk. **129.00****Leimholzbogen ☹**

Ca. 8,5 x 12 cm. (ZL 882024)

Stk. **279.00**

„Erding 1“



„Stuttgart 2“ mit Geräteraum

Doppelcarport „Stuttgart“ Douglasie ☺

Aus Douglasien-Holz naturbelassen. Einfahrtshöhe ca. 218 cm.
Dacheindeckung aus Aluminium, blank.

Statisch erforderliche H-Pfostenanker, besonders schwer, 116/8/800 mm,
feuerverzinkt. Nicht im Lieferumfang enthalten. (ZL 816510)

„Stuttgart 1“

Ca. B 604 x L 508 cm. Mit 6 Pfosten (ca. 11,5 x 11,5 x H 210 cm)
und 2 Leimholzbögen. Schneelast: max. 105 kg pro m².
(ZL 882028)

ab **3.199.00****„Stuttgart 2“**

Ca. B 604 x L 760 cm. Mit 8 Pfosten (ca. 11,5 x 11,5 x H 210 cm)
und 2 Leimholzbögen. Schneelast: max. 105 kg pro m².
(ZL 882062)

ab **4.499.00****„Stuttgart 3“ (o. Abb.)**

Ca. B 604 x L 508 cm. Mit 8 Pfosten (ca. 11,5 x 11,5 x H 210 cm).
Schneelast: max. 200 kg pro m².
(ZL 882152)

ab **3.799.00****„Stuttgart 4“ (o. Abb.)**

Ca. B 604 x L 760 cm. Mit 10 Pfosten (ca. 11,5 x 11,5 x H 210 cm).
Schneelast: max. 200 kg pro m².
(ZL 882153)

ab **5.299.00****Geräteraum für „Stuttgart 2 oder 4“**

Aus Douglasien-Holz naturbelassen, mit Bodendeckelschalung.
Ca. B 551 x T 173 cm. Mit Tür und Lichtband aus Acrylglas, Bausatz.
(ZL 882063)

ab **2.199.00****Bausätze für den individuellen Ausbau (o. Abb.)**

Aus Douglasien-Holz naturbelassen, mit Bodendeckelschalung.

Seitenwand-Bausatz für Carport „Stuttgart 1 + 3“ ☺

Ca. B 130 x H 190 cm. (ZL 882032)

249.00**Seitenwand-Bausatz für Carport „Stuttgart 2 + 4“ ☺**

Ca. B 150 x H 190 cm. (ZL 882029)

249.00**Seiten- oder Rückwand-Bausatz****für Carport „Stuttgart 1 - 4“ ☺**

Ca. B 168 x H 190 cm. (ZL 882033)

279.00**Pfosten ☺**

Mit Wechsel für Rückwand. (ZL 882034)

Stk. **129.00****Leimholzbogen ☺**

Ca. 8,5 x 12 cm. (ZL 882024)

Stk. **279.00**

☺ Lieferzeit auf Anfrage

#hoodiewoodies.gartentipps**CARPORT ODER BIKEPORT? WARUM NICHT BEIDES?**

Ein Carport schützt Dein Auto zuverlässig vor Regen, Schnee und Sonne, und gleichzeitig bleibt die Luftzirkulation erhalten, sodass Feuchtigkeit schnell trocknen kann. Besonders praktisch ist ein Anbau, dort ist z.B. Platz für eine komplette Fahrradausrüstung. Am besten noch ein paar Solarpanels auf das Carportdach montieren, so können E-Bikes auch direkt geladen werden.



„Stuttgart 1“

Sandkasten „Phil“

Kiefer/Fichte, kesseldruckimprägniert, Bausatz,
ca. 140 x 140 cm, 20 mm starke Bretter, Sitzbrett
ca. 120 mm breit, inkl. Holzabdeckung.
(ZL 883385)

ab **99.99**

Bedarf Spielsand (2/3 Füllung):
16 Säcke à 25 kg.

*Sandkasten inklusive
Holzabdeckung: Alles
sicher vor Schmutz
geschützt!*

**Kinderspielanlage „Arno“**

Kiefer/Fichte, kesseldruckimprägniert, Bausatz, Aufbaumaße ca. B 425 x T 190 cm,
H 220 cm. Podesthöhe ca. 145 cm. Mit 10 cm Rundholz-Standpfosten und Schaukel-
balken. Inkl. 2 Schaukelbrettern, Strickleiter und Leitern.
(ZL 883408)

(Ohne Rutsche) ab **249.00****Wellenrutsche**, Kunststoff, ca. 265 cm lang.

Blau (ZL 883410)

Rot (ZL 883528)

Stk. **99.99**



Kinderspielanlage „Enija“ mit Kletteranbau

**Kinderspielanlage „Enija“**

Kiefer/Fichte, kesseldruckimprägniert, Bausatz, Aufbaumaße ca. B 350 x T 200 cm, H 300 cm, Podesthöhe ca. 145 cm, mit 7 x 7 cm Kantholz-Standpfosten und Rundholz-Schaukelbalken, inkl. Doppelschaukel, Leiter und Sandkasten. (ZL 883452)

(Ohne Rutsche und Kletteranbau) ab **379.00****Passender Kletteranbau für „Enija“**

Sprossenwand mit 10 bunten Klettersteinen aus Kunststoff, Strickleiter mit Rundhölzern, Hangelgerüst mit roten beschichteten Reckstangen. 140 x 70 x 150 cm. (ZL 883531)

219.00**Wellenrutsche, Kunststoff, ca. 265 cm lang.**

Blau (ZL 883410)
Rot (ZL 883528)

Stk. **99.99**

Wellenrutsche in Rot,
220 oder 265 cm lang.

Die abgebildeten Spielgeräte sind: „Geeignet für Kinder im Alter von 3 - 14 Jahren.“ (Ausnahme Rutschen: 3 - 10 Jahre). „Nur für den privaten Hausgebrauch im Freien bestimmt.“



Kinderspielanlage „Enija“ mit Wellenrutsche



Kantholz

Rundholz

#hoodiewoodies.gartentipp

BEREIT FÜRS ABENTEUER IM GARTEN!

Mach Deinen Garten zum echten Abenteuer-spielplatz. Hier kann geklettert, geschaukelt und getobt werden. Und weil mir Sicherheit genauso wichtig ist wie Spaß, empfehle ich passende Fallschutzmatten. Sie sorgen für weiche Landungen und ein gutes Gefühl beim Spiel der Kinder.

Also: Raus an die frische Luft, losspielen und jeden Tag neue Abenteuer erleben!

**Elastikmatte**

Leicht und einfach verlegbar, dauerhaft elastisch, strapazierfähig, witterungsbeständig, rutschhemmend, schnell trocknend. Maße ca. 50 x 50 cm, 2,5 cm stark

Schwarz (256 ZL 663053)
Grün (256 ZL 663052)
Rot (256 ZL 663051) Stk. **8.49**
m² 33.96

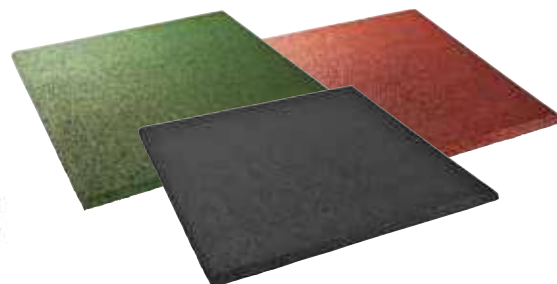



NEU

Doppelschaukel „Robinie“

Nadelholz, Bausatz. Mit ca. 10-cm-Rundholz-Standpfosten und -Schaukelbalken. Inkl. 2 x Schaukelbretter. Aufbaumaße ca. B 320 x T 200 x H 230 cm (ZL 883533)

399.00

Stelzenhaus
beliebig
erweiterbar

**Stelzenhaus „Achim“**

Fichte naturbelassen, Bausatz, Spielhaus auf 4 Pfosten, ca. 7 x 7 cm stark. Sockelmaß/Aufbauhöhe Haus ca. B 180 x T 190 x H 287 cm, Podesthöhe ca. 125 cm. Mit Leiter, Tür und Sprossenfenstern. Ohne Dachpappe und Anbau. (ZL 883203)

(Ohne Rutsche) ab **799.00****Schaukelanbau für Stelzenhaus „Achim“**

ca. 241 x 208 x 215 cm.
(ZL 883523)

249.00

Wellenrutsche (o. Abb.), Kunststoff, ca. 220 cm lang.

Blau (ZL 883451)

Rot (ZL 883527)

Stk. **79.99**

NEU

**Design Aufbewahrungsbox**

Praktische Design Aufbewahrungsbox aus Aluminium. Sie verfügt über ein Sicherheitsschloss, Gasdruckfedern und einem stabilen Deckel. Anthrazit, UV-Beständig.

530 L, ca. B 134 x L 62 x H 71 cm
(ZL 915213)

299.00

970 L, ca. B 160 x L 79 x H 84 cm
(ZL 915214)

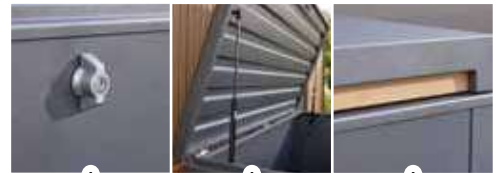
399.00

Sicherheitsschloss

inkl.
GasdruckfedernDesignleiste
in Holzoptik

Blumenkästen „Toscana“, kesseldruckimprägniert

Blumenkasten „Toscana“

Kiefer/Fichte, kesseldruckimprägniert oder pinienfarbig lasiert. Mit stabiler Folie ausgeschlagen, ca. 35 cm hoch.

1	Quadratisch	ca. 40 x 40 cm	kesseldruckimprägniert	(ZL 885259)	49.99
			pinienfarbig lasiert	(ZL 885269)	59.99
2	6-eckig	ca. 50 x 50 cm	kesseldruckimprägniert	(ZL 885262)	59.99
			pinienfarbig lasiert	(ZL 885273)	69.99
3	Rechteckig	ca. 90 x 40 cm	kesseldruckimprägniert	(ZL 885260)	79.99
			pinienfarbig lasiert	(ZL 885270)	89.99
4	Rechteckig	ca. 120 x 40 cm	kesseldruckimprägniert	(ZL 885261)	99.99



Blumenkästen „Toscana“, pinienfarbig lasiert

Rhombus-Sichtschutzelement baugleich zu Sichtschutzzaun „Bali“ auf Seite 21.



Blumenkasten „Bali“ mit Rhombussichtschutz und 2 Einhäng-Blumenkästen

Blumenkasten „Bali“ Lärche mit Rhombussichtschutz

Lärche naturbelassen, ca. B 90 x T 40 x H 150 cm, Lamellen des Sichtschutz ca. 24 x 77 mm, glatt gehobelt, Bausatz, inkl. Pflanzfolie. Mit optionalem Blumenkasten zum einfachen einhängen und dekorieren. (ZL 815031)

119.00

Passender Einhäng-Blumenkasten für „Bali“

Ca. B 40 x T 16 x H 16 cm (ZL 815032)

19.99



Blumenkasten mit Rankgitter gerade

Kiefer/Fichte, kesseldruckimprägniert, pinienfarbig lasiert oder 2-fach lasiert, Grau. Bausatz, ca. B 120 x T 40 x H 170 cm. Inkl. Folie.

Blumenkasten mit Rankgitter gerade

kesseldruckimprägniert (ZL 885166)	79.99
pinienfarbig lasiert (ZL 885189)	99.99
2-fach lasiert, Grau (ZL 885468)	99.99



Blumenkasten mit Rankgitter gerade, pinienfarbig lasiert



Blumenkasten mit Rankgitter gerade, kesseldruckimprägniert



Blumenkasten mit Rankgitter gerade, 2-fach lasiert, Grau

**Hochbeet auf Rollen**

Kiefer naturbelassen, Metallecken schwarz,
ca. 88 x 52 x 70 cm, lenkbare Rollen.
(ZL 885556)

119.00**Hochbeet**

Lärche naturbelassen, Bausatz, inkl. Pflanzfolie
für die Seitenwände, ohne Boden. Ca. B 125 x
T 85 x H 80 cm.
(6 ZL 885276)

169.00**Hochbeet**

Kiefer/Fichte, kesseldruckimprägniert, im Farbton
Teakbraun, Bausatz aus Halbrundriegeln, inkl.
Pflanzfolie für die Seitenwände, ohne Boden.
Ca. B 180 x T 80 x H 80 cm
(ZL 885407)

139.00

**Hochbeet Rhombus Lärchenton**

Kiefer, kesseldruckimprägniert, im Farbton Lärche.
Ca. B 180 x T 80 x H 80 cm. Rhombusleisten ca.
22 x 70 mm glatt gehobelt. Bausatz inkl. Vlies für
die Seitenwände, ohne Boden.
(ZL 885541)

159.00

#hoodiewoodies.gartentipp

**STILVOLL GÄRTNERN
AUF HOHEM NIVEAU**

Ob Balkon, Terrasse oder auf Rasenflächen – mit
einem Hochbeet kannst Du überall frische Kräuter
und knackiges Gemüse anbauen.

Durch eine bessere Nährstoff-
versorgung und höhere
Temperaturen bietet es
Deinen Pflanzen bessere
Wachstumsbedingungen.
Unkraut und Schnecken
haben so gut wie keine
Chance. Außerdem kannst
Du rückschonend gärtnern.

**Ein Hochbeet richtig anlegen**

(Angaben für 80-cm-Hochbeete, andere Höhen bitte im Verhältnis anpassen)

Wähle möglichst einen sonnigen, warmen und windgeschützten Standort, am besten auf unversiegeltem Boden, damit keine Staunässe entsteht und nützliche Bodenlebewesen ins Hochbeet einziehen können. Bei Standorten auf Balkonen empfehlen wir das Hochbeet auf Beinen mit Pflanzkasteneinsätzen.

Nach der Platzwahl den Boden ca. 25 cm tief ausschachten und ggf. ein Mausgitter (nicht im Standard-Lieferumfang enthalten) anbringen. Drainage-Schicht aus Ästen, Erde und/oder Rindenmulch in die Grube füllen und verdichten, „on top“ ein Gärtnervlies. Das montierte Hochbeet setzt Du auf den Rand der Grube über die verdichtete Drainage-Schicht. Danach folgt eine ca. 25-cm-Zwischenschicht aus Rasenschnitt, Laub, Gartenabfällen und/oder den Grasboden vom Ausstechen. Die 3. Schicht besteht aus 25 cm unreifem, grobem Kompost, Stroh und/oder Laub und sorgt durch Verrottung für zusätzliche Wärmebildung. Den Abschluss bildet eine ca. 25 cm dicke Humusschicht, am besten gesiebter Feinkompost und Mutterboden im Verhältnis 1:1. Du solltest einige Tage mehrmals gut wässern, damit sich die Schichten setzen und Du vor der Pflanzung ggf. die Deckschicht auffüllen kannst.

Viel Freude mit Deinem Hochbeet!

1. Äste, Erde und/oder Rindenmulch, ca. 25 cm unter dem Hochbeet
2. Mausgitter
3. Gartenvlies
4. ca. 25 cm Zwischenschicht aus Rasenschnitt, Laub, Gartenabfälle und/oder ausgestochener Grasboden, ca. 25 cm
5. unreifer, grober Kompost, Stroh und/oder Laub, ca. 25 cm
6. Humusschicht, ca. 25 cm, aus gesiebttem Feinkompost und Mutterboden (1:1)

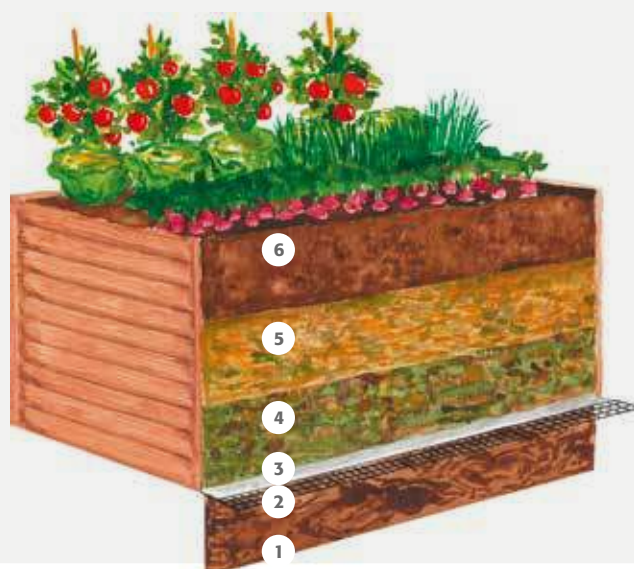

#hoodiewoodies.gartentipp

GESUND & LECKER AUS DEM EIGENEN GARTEN



Ofengemüse mit Kräuterdip

Zutaten:

4 Möhren
3-4 Tomaten
1 Zucchini oder andere Gartenkürbisse (optional)
1 Zwiebel
2-3 EL Olivenöl
Salz, Pfeffer
Frische Kräuter (Rosmarin, Thymian, Oregano oder Petersilie)

Für den Dip:

200 g Joghurt oder Quark
1 Knoblauchzehe
Salz, Pfeffer
Frische Kräuter (z. B. Schnittlauch oder Petersilie)

Zubereitung:

1. Backofen auf 200 °C Ober-/Unterhitze vorheizen.
2. Gemüse waschen, putzen und in gleich große Stücke schneiden.
3. Gemüse in eine Schüssel geben, mit Olivenöl, Salz, Pfeffer und den Kräutern vermengen.
4. Auf ein Backblech geben und ca. 30-35 Minuten im Ofen rösten, bis das Gemüse weich und leicht gebräunt ist.
5. Für den Dip Joghurt oder Quark mit gepresstem Knoblauch, Salz, Pfeffer und fein gehackten Kräutern verrühren.
6. Ofengemüse mit dem Kräuterdip servieren.

Tipp: Schmeckt hervorragend als Hauptgericht mit Brot oder als Beilage zu Grillgerichten.



WPC-Hochbeet

WPC im Farbton Anthrazit, Eckleisten aus Aluminium, mit einer Verstrebung für maximale Stabilität, B 160 x T 70 x H 75 cm, Bausatz. Schneckenschutz optional erhältlich.
(ZL 885554)

119.00

Passender Schneckenschutz
(ZL 885555)

29.99



WPC-Hochbeet mit Schneckenschutz



Gärtnern auf kleinem Raum

Mit Hochbeet und Blumenleiter kannst Du selbst auf wenig Platz effektiv gärtnern, z. B. auf einem schmalen Balkon oder einer kleinen Terrasse. Während im Hochbeet Gemüse und Kräuter wachsen, bietet die Blumenleiter zusätzlichen Raum für Blumen oder kleinere Pflanzen. So nutzt Du den vorhandenen Platz optimal und schaffst eine grüne Oase.

Hochbeet auf Beinen

WPC im Farbton Anthrazit, Eckpfosten aus Aluminium. Bausatz.
Ca. B 78,5 x T 46 x H 74 cm.
(12 ZL 889158)

79.99



Blumenleiter 3-stufig

HDPE-Kunststoff (Hart-Polyethylen-Kunststoff) im Farbton Grau. 3-stufig klappbar. Fertigartikel.
Ca. B 50 x T 60 x H 99 cm.
(ZL 885557)

69.99



**Rosennarkade „Julia“**

Kiefer/Fichte, pinienfarbig lasiert. Durchgangsbreite ca. 114 cm, Tiefe ca. 47 cm, Aufbauhöhe ca. 214 cm, Bausatz.
(ZL 884797)

99.99**Rosennarkade „Aktion“**

Nadelholz. Durchgangsbreite ca. 110 cm, T ca. 54/80 cm, Aufbauhöhe ca. 210 cm.
(ZL 884849)

89.99**Flexi-Board**

Kiefer/Fichte, kesseldruckimprägniert, 29 Latten à ca. 16 x 68 mm, an zwei verzinkte Drähte geheftet. Rolle ca. L 200 x H 30 cm.
(50 ZL 886301)

Rolle **11.99**
lfdm. 6.00**Pflanzstab**

Kiefer/Fichte, kesseldruckimprägniert. Einseitig angespitzt, ca. 3,2 x 3,2 cm, quadratisch, ca. 150 cm lang.
(252 ZL 886139)

Stk. **3.99****Baumpfahl**

Kiefer/Fichte, kesseldruckimprägniert. Gleichmäßig rund gefräst und angespitzt.

Ca. 150 cm lang,
ca. Ø 4,6 cm.
(100 ZL 886120)

Stk. **6.99**

Ca. 200 cm lang,
ca. Ø 7 cm.
(105 ZL 886125)

Stk. **11.99**

Ca. 250 cm lang,
ca. Ø 7 cm.
(105 ZL 886130)

Stk. **14.99**



Holzkomposter

Kiefer/Fichte, imprägniert. Bausatz,
ca. B 90 x T 90 x H 68 cm.
(24 ZL 885059)

29.99

#hoodiewoodies.gartentipp



WAS DARF ALLES IN DEN KOMPOST?

In den Kompost dürfen biologisch abbaubare Abfälle, die sich zersetzen und zu wertvollem Humus werden. Dazu gehören:

Küchenabfälle:
Obst- und
Gemüseschalen,
Kaffeefilter,
Teebeutel,
Eierschalen

Gartenabfälle:
Gras, Laub, Äste
(gehäckselt),
Pflanzenreste

Sonstiges:
Zeitungspapier (in
kleinen Mengen),
unbedruckte Pappe,
Sägemehl

Nicht in den Kompost gehören
Fleisch, Fisch, Milchprodukte,
gekochte Speisereste, behan-
deltes Holz, Plastik, Metalle und
Glas, da diese die Zersetzung
stören oder Schädlinge
anziehen.



Streckmetallkomposter

Stahl, feuerverzinkt,
ca. B 100 x H 80 x T 100 cm,
800 L, Bausatz Stecksystem.
(ZL 936016)

69.99

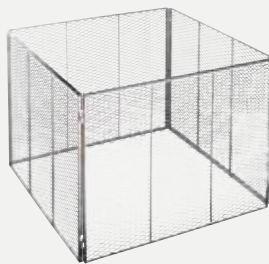

Passender Deckel/Boden
Stahl, feuerverzinkt,
ca. B 50 x H 100 x T 2,5 cm
(ZL 936018)

34.99

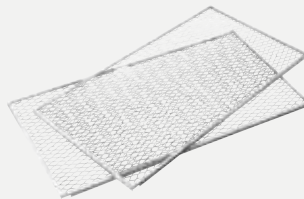

NEU



Kaminholzdach „Basic“

Kiefer/Fichte, kesseldruckimprägniert. Bausatz aus Dach, Fußboden und zwei Seitenteilen. Ca. B 188 x T 69 x H 183 cm. Inkl. Dachpappe. (11 ZL 885161)

99.99

Allzweckunterstand

Kiefer/Fichte, kesseldruckimprägniert. Bausatz, ca. B 199 x T 199 x H 230 cm. Pfosten ca. 7 x 7 cm. Inkl. PVC-Dacheindeckung. Ohne Bodenbefestigung. (ZL 882154)

179.00



Passende Dichtzaun-
elemente findest
Du auf Seite 24.

NEU



Mülltonnenbox, 3 x 240 L

Mülltonnenbox

Bietet Platz für bis zu 4 x 240-L-Mülltonnen. Stahl, pulverbeschichtet, Türen mit Magnetanschlüssen, inkl. Gasdruckfedern und extra großen Türgriffen. Anthrazit.

3 x 240 L

ca. B 200 x H 116 x T 80 cm
(ZL 915132)

799.00



4 x 240 L

ca. B 264 x H 116 x T 80 cm
(ZL 915133)

899.00



Gasdruckfedern
verhindern unkontrol-
liertes Zuklappen



praktische
Klappdeckel



Tonnen mühelos
hineinschieben

Und jetzt zeige ich Dir unser PREMIUM-BESTELL-SORTIMENT!



Es ist die perfekte Ergänzung zu unserem Basis-Sortiment und genau richtig für Deine ganz persönlichen Holzprojekte im Garten. Egal, ob Du von einer neuen Terrasse träumst, einen Sichtschutz oder Zaun planst oder stilvolle Gestaltungselemente suchst – hier wirst Du fündig.

Auf den folgenden Seiten entdeckst Du weitere hochwertige Produkte, die wir teilweise direkt vor Ort für Dich bereithalten oder ganz bequem auf Bestellung für Dich organisieren. So wird aus Deiner Idee im Handumdrehen ein echtes Holz-Projekt mit Herz.

Lass Dich von unserer Auswahl inspirieren und schaffe Dir Deinen Traumgarten! Wir freuen uns auf Deine Projekte.



76 | Terrassendielen und -fliesen



96 | Sichtschutzzäune



114 | Gartenhäuser



123 | Fassadenverkleidung



123 | Carports & Überdachungen



kebony® Zukunft ist aus diesem Holz!

Die Kebony® Technologie ist ein umweltfreundliches, patentiertes Verfahren aus Norwegen. Es wertet die Eigenschaften von nachhaltigen Weichhölzern durch eine bio-basierte Flüssigkeit auf. Als Ergebnis wird die Zellstruktur des Holzes permanent verändert, es erhält somit Premium-Eigenschaften und eine dunkel-braune Farbe. Alle Kebony Hölzer entwickeln bei direkter Bewitterung mit der Zeit eine attraktive, silbergraue Patina. Kebony ist erhältlich in Clear (im Prinzip astfrei) und in Character mit gesunden sichtbaren Ästen. Alle Produkte sind zertifiziert und haben eine Haltbarkeitsgarantie*.

Kebony – das erste modifizierte Holz mit bauaufsichtlicher Zulassung

Mit den Terrassendielen Kebony Clear (22 x 142 mm / Art-Nr. 2226 und 38 x 140 mm / Art.-Nr. 2522) hat Kebony das erste modifizierte Holz mit der bauaufsichtlichen Zulassung vom Deutschen Institut für Bautechnik auf den Markt gebracht. Damit kann das Produkt auch für tragende Konstruktionen wie Stege oder Brücken eingesetzt werden.

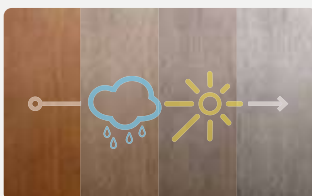

Veränderung unter Bewitterung

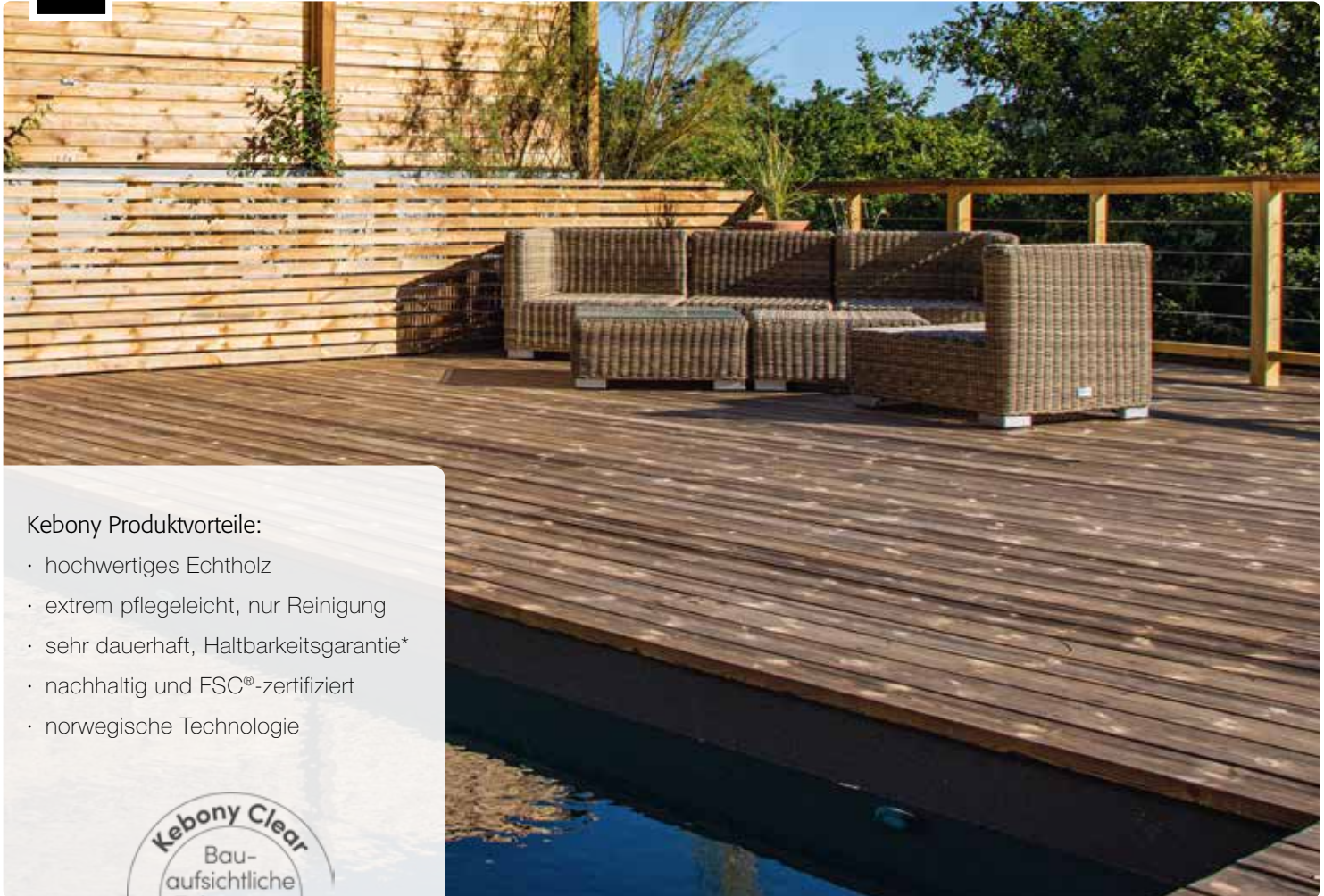

*Bitte erfrage die genauen Garantiebedingungen bei Deinem Fachhändler oder schau auf www.kebony.de nach.

Kebony Produktvorteile:

- hochwertiges Echtholz
- extrem pflegeleicht, nur Reinigung
- sehr dauerhaft, Haltbarkeitsgarantie*
- nachhaltig und FSC®-zertifiziert
- norwegische Technologie



Kebony Clear Terrassendiele
glatt und im Prinzip astfrei, mit bauaufsichtlicher Zulassung,
ca. 2,2 cm stark, 14,2 cm breit.
Längen: 3,00 - 4,80 m (auf Anfrage)
(Art. Nr. 2226)

 lfdm. **25.49**

Kebony Clear Boardwalk
glatt und im Prinzip astfrei, mit bauaufsichtlicher Zulassung,
ca. 3,8 cm stark, 14 cm breit.
Längen: 3,05 - 4,88 m (auf Anfrage)
(Art. Nr. 2522)

 lfdm. **49.49**

Kebony Clear Terrassendiele
glatt, seitlich genutet und im Prinzip astfrei, **ca. 2,2 cm stark, 14,2 cm breit.** Längen: 3,00 - 4,80 m (auf Anfrage)
(Art. Nr. 2131)

 lfdm. **25.49**

Kebony Character Terrassendiele
glatt und gesundastig, **2,8 cm stark, 12 cm breit.** Längen: 3,20 - 5,30 m (auf Anfrage)
(Art. Nr. 1127)

 lfdm. **12.49**

Kebony Character Unterkonstruktion
glatt und gesundastig, ca. 4,8 x 7,3 cm, Längen: 4,10 / 4,70 m (auf Anfrage)
(Art. Nr. 1200)

 lfdm. **13.49**

Kebony Clear Unterkonstruktion
glatt und im Prinzip astfrei, ca. 3,8 x 6,8 cm, Längen: 3,66 / 4,27 / 4,88 m (auf Anfrage)
(Art. Nr. 2480)

 lfdm. **23.79**

Kebony Terrassenclip RASK
Kunststoff, V2A Befestigungsplatte ca. 20 Stk./m² (c/c 50 cm), 125 Stk. mit Schrauben

 Pak. ab **144.99**

Start-/Endclip RASK
Kunststoff, je 20 Stk.

 Pak. **35.49**



Terrassendiele
Bamboo N-durance
thermisch behandelt, seitlich
genutet, vorgeölt. Systemdiele
zur Endlosverlegung.

geriffelt/glatt
20 x 137 mm, Länge 185 cm
(BO-DTC171G)

lfdm. **13.43**

NEU geriffelt/glatt
20 x 137 mm, Länge 416 cm
(BO-DTC171G-4162.5)

lfdm. **16.85**

bombiert
20 x 155 mm, Länge 185 cm
Besonderheit: Diele kann ohne Gefälle verlegt
werden (BO-DTC191G-C)

lfdm. **17.05**

NEU bombiert
20 x 155 mm, Länge 416 cm
Besonderheit: Diele kann ohne Gefälle verlegt
werden (BO-DTC191G-C-4162.5)

lfdm. **21.24**



MOSO[®] Bamboo N-durance Terrassendielen – Schöne und elegante Bambus-Terrassendielen

Wenn Sie die schönsten Terrassendielen für einen modernen Außenbereich oder einen stilvollen Garten suchen, dann ist Bamboo N-durance[®] das richtige Produkt. Die braune Karamellfarbe passt zu jedem Design und schafft ein warmes Ambiente. Die bombierte Dielen eignen sich für verschiedene Anwendungen und sorgt vor allem für ein luxuriöses Erscheinungsbild der Terrasse.

Bambus Terrassendielen: eine nachhaltige Lösung

Mit Bamboo N-durance[®] verwandelt MOSO[®] den schnell nachwachsenden Rohstoff Bambus in schöne, natürliche Outdoor-Produkte mit einer warmen Karamellfarbe. Bamboo N-durance[®] wird aus dem schnell wachsenden Moso-Bambus hergestellt, der jedes Jahr neue Stämme treibt. Die Ernte von etwa 20 % der Bambusstangen pro Jahr führt nicht zur Abholzung, da das Wurzelsystem des Moso-Bambus mit seinen Rhizomen für weiteres Wachstum der Pflanze sorgt.

- extrem hart
- sehr stabil
- Brandschutzklassifizierung
- 25 Jahre Garantie
- jetzt auch erhältlich in 416 cm Länge





Foto: ©moso

MOSO® Bamboo X-treme® Die zertifizierten und nachhaltigen Bambus Terrassendielen

Mit den Terrassendielen MOSO® Bamboo X-treme® aus natürlich gewachsenem Bambus, gestalten Sie traumhafte Außenbereiche. Bamboo X-treme® Terrassendielen sind aufgrund der schönen Optik und Haptik des natürlichen Bambusmaterials eine echte Alternative zu Tropenhölzern. Bamboo X-treme® ist verfügbar als: Terrassendiele, Fassadenprofil, Zaunelement und Möbel-Konstruktionsbalken.



Terrassendiele Bamboo X-treme
thermisch behandelt, seitlich genutet, vorgeölt.
Systemdiele zur Endlosverlegung.

bombiert/gebürstet
20 x 155 mm, Länge 185 cm
Besonderheit: Diele kann ohne Gefälle verlegt werden
(BO-DTHT191G-C-R)

lfdm. **17.05**

NEU

bombiert/gebürstet
20 x 155 mm, Länge 416 cm
Besonderheit: Diele kann ohne Gefälle verlegt werden
(BO-DTHT191G-C-R-4162.5)

lfdm. **21.39**

- haltbar und hart
- stabil
- einfache Verlegung
- ökologisch
- schöne Optik
- CO₂-neutral
- Brandschutzklassifizierung
- 25 Jahre Garantie



Foto: ©moso

Lieferung
ab 24 m²
deutschlandweit



Terrassendiele Bamboo X-treme „Gripdiele“
rutschhemmende Terrassendiele, thermisch
behandelt, seitlich genutet, vorgeölt, Systemdiele
zur Endlosverlegung.

geriffelt/glatt
20 x 137 mm, Länge 185 cm
(BO-DTHT171G-AS2)

lfdm. **17.26**

MOSO Bamboo X-treme rutschhemmende Terrassendielen enthalten zwei rutschhemmende Epoxid/Sand Streifen, die in eine Schwalbenschwanznut eingefügt sind, um extrem rutschhemmende (R13) Eigenschaften zu gewährleisten.

Passendes Zubehör (Klammern, Schraube etc.) findest Du auf der folgenden Seite.



Foto: ©moso



Foto: ©moso



Terrassendiele Bamboo X-treme
thermisch behandelt, seitlich genutet, vorgeölt,
Systemdiele zur Endlosverlegung.

geriffelt/glatt
20 x 137 mm, Länge 185 cm
(BO-DTHT171G)

lfdm. **13.15**

geriffelt/glatt
20 x 137 mm, Länge 416 cm
(BO-DTHT171G-4162.5)

lfdm. **16.44**

geriffelt/glatt
20 x 155 mm, Länge 185 cm
(BO-DTHT191G)

lfdm. **16.43**

bombiert/gebürstet
20 x 178 mm, Länge 185 cm
Besonderheit: Diele kann ohne
Gefälle verlegt werden
(BO-DTHT211G-C-R)

lfdm. **20.83**

geriffelt/glatt
20 x 178 mm, Länge 185 cm
(BO-DTHT211G)

lfdm. **19.22**

Lieferung

ab 24 m²
deutschlandweit

feingeriffelt/gebürstet
20 x 208 mm, Länge 185 cm
(BO-DTHT231GV-R)

lfdm. **24.54**

unbewittert



Bewitterungsdauer 3 Monate



Bewitterungsdauer 12-18 Monate



Abschluss- und Treppenkantenprofil
glatte Oberfläche, 65 x 30 mm,
Länge 185 cm
(BO-DTHTBN171G)

lfdm. **11.55**

Unterkonstruktion Bamboo X-treme
thermisch behandelt, allseitig glatt.
40 x 60 mm, Länge 244 cm
(BO-SB155)

lfdm. **12.46**

Clip mit Schraube Bamboo X-treme
Edelstahl braun asymmetrisch, 90 Stück,
inkl. Schrauben 4,5 x 30 mm, 1 Bit.
(CLIP-SCREWBX08)

Pak. **50.00**

Start- und Endklammer Bamboo X-treme
Edelstahl braun, 90 Stück, inkl. Schrauben
4,5 x 30 mm, 1 Bit.
(CLIP-SCREWBX802)

Pak. **35.00**

WOCA Terrassenöl Teak
(OIL-WOCA011)

2,5 Liter **75.00**



Foto: ©moso



Haltbar und hart

Die einzige Bambus Terrassendielen mit Dauerhaftigkeitsklasse 1 (EN350) getestet nach CEN/TS 15083-2 (Simulation des Freilandtests). Extrem hart: Brinell >9,5 kg/mm².



Ökonomisch

Einfach und schnell zu verlegen: Kosteneinsparung bis zu 30 %! Geringer Verschleiß durch die Endlosverlegung.



Schöne Optik

Schöne natürliche Hartholz-Optik, edles Design. Natürliche Vergrauung (Patina), wenn nicht nachträglich geölt wird.



Unerschöpfliche Ressource

Bambus ist die am schnellsten wachsende Pflanze der Welt. Die Bambusrohre werden nach 5 Jahren geerntet, die Mutterpflanze wird dabei nicht geschädigt und treibt immer wieder neue Rohre aus.



CO₂-gebunden

Aufgrund des schnellen Wachstums und der damit verbundenen hohen Erträge, schließt Moso-Bambus im Vergleich zu Holzarten weit mehr CO₂ in langlebigen Produkten ein. Wir bieten die Möglichkeit, die Menge an Kohlenstoff, der in Deinem Projekt gebunden wird, zu berechnen.



Brandschutzklassifizierung

Bfl-s1 nach EN 13501-1, dadurch in vielen öffentlichen Objekten einsetzbar.



Foto: ©moso

Extrem nachhaltig

MOSO® Bamboo X-treme® bietet auch unter ökologischer Betrachtung deutliche Vorteile.

Die Verwendung von Bamboo X-treme® leistet einen Beitrag zu besseren LEED-, BREEAM- und DGNB-Zertifizierungen bei Green Building Objekten und ist QNG ready zertifiziert. Deshalb finden Sie weltweit in vielen nachhaltigen Bau-Projekten Bamboo X-treme® Terrassendielen und andere MOSO® Produkte.





Terrassendiele Bangkirai, glatt

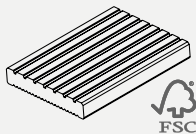

Terrassendiele Bangkirai
Natur, KD, Oberseite genutet,
Unterseite geriffelt.

Ca. 2,1 cm stark, 14,5 cm breit,
in den Längen 183 | 215 | 274 | 305 cm.
(BE 64606800)

lfdm. **15.94**
m² 109.90



Terrassendiele Bangkirai
Natur, KD, Premium,
beidseitig glatt.

Ca. 2,5 cm stark, 14,5 cm breit,
in den Längen 244 | 274 | 305 | 335 |
366 | 396 | 427 | 457 | 488 cm.
(BE 64657900)

lfdm. **16.66**
m² 114.90

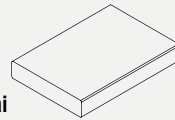

Terrassendiele Bangkirai
Natur, KD, Premium, Oberseite
geschroppt, Unterseite glatt.

Ca. 2,5 cm stark, 14,5 cm breit,
in den Längen 244 | 274 | 305 | 335 |
366 | 396 | 427 cm.
(BE 64636100)

lfdm. **18.26**
m² 125.90

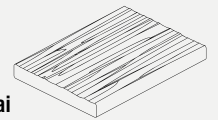

Terrassendiele Thermoholz Kiefer, gebürstet

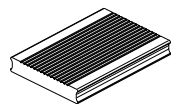

Terrassendiele Thermoholz Kiefer

Natur, Oberseite geriffelt, Unterseite glatt.

Ca. 2,5 cm stark, 14,0 cm breit,
in den Längen 360 | 390 | 420 | 450 |
480 cm.
(BE 64644900)

lfdm. **11.99**
m² 79.90

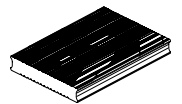

Terrassendiele Thermoholz Kiefer

Natur, Oberseite gebürstet, Unterseite geriffelt.

Ca. 2,5 cm stark, 14,0 cm breit,
in den Längen 360 | 390 | 420 | 450 |
480 cm.
(BE 64645000)

lfdm. **12.17**
m² 86.90



Terrassendiele Douglasie, glatt

Terrassendiele Douglasie*

Natur, KD, beidseitig glatt.

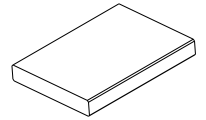
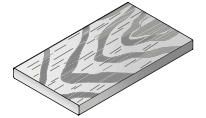
Ca. 2,7 cm stark, 14,3 cm breit,
in den Längen 300 | 400 | 500 cm.
(BE 64635100)lfdm. **7.14**
m² 49.90**Terrassendiele Douglasie**Natur, KD, Oberseite gebürstet,
Unterseite glatt.Ca. 2,7 cm stark, 14,3 cm breit,
in den Längen 300 | 400 | 500 cm.
(BE 64640000)lfdm. **8.57**
m² 59.90**Terrassendiele Douglasie***

Natur, KD, beidseitig französisch.

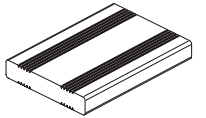
Ca. 2,7 cm stark, 14,3 cm breit,
in den Längen 300 | 400 | 500 cm.
(BE 64643600)lfdm. **7.14**
m² 49.90**Unterkonstruktion Douglasie****Natur, KD, glatt, ca. 4,5 x 6,8 cm,
in den Längen 300 | 400 cm.

(BE 33543001)

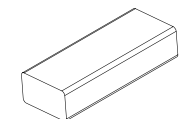
lfdm. **6.79**

* Holzfeuchte ca. 18 – 25 %, hobelfallend – 4 Stk. pro Paket

** Holzfeuchte ca. 18 – 25 %, hobelfallend – 3 Stk. pro Paket



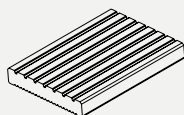

Terrassendiele Kanadische Douglasie, glatt

Terrassendiele***Kanadische Douglasie**Natur, KD, Oberseite genutet,
Unterseite geriffelt.**Ca. 2,7 cm stark, 14,3 cm breit,**
in den Längen 244 | 305 | 366 | 427 |
488 | 518 cm.
(BE 64653500)lfdm. **10.00**
m² 69.90**Terrassendiele*****Kanadische Douglasie**

Natur, KD, beidseitig glatt.

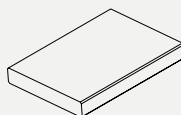
Ca. 2,7 cm stark, 14,3 cm breit,
in den Längen 244 | 305 | 366 | 427 |
488 | 518 cm.
(BE 64657700)lfdm. **10.00**
m² 69.90**Terrassendiele****Kanadische Douglasie**Natur, KD, Oberseite gebürstet,
Unterseite glatt.**Ca. 2,7 cm stark, 14,3 cm breit,**
in den Längen 244 | 305 | 366 | 427 |
488 | 518 cm.
(BE 64653500)lfdm. **10.71**
m² 74.90**Terrassendiele*******Kanadische Douglasie**

Natur, KD, beidseitig glatt.

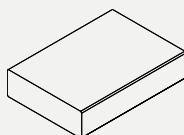
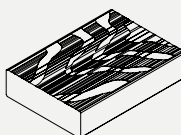
Ca. 4,5 cm stark, 14,3 cm breit,
in den Längen 244 | 305 | 366 | 427 |
488 | 518 cm.
(BE 64655300)lfdm. **15.72**
m² 109.90**Terrassendiele****Kanadische Douglasie**Natur, KD, Oberseite gebürstet,
Unterseite glatt.**Ca. 2,7 cm stark, 14,3 cm breit,**
in den Längen 244 | 305 | 366 | 427 |
488 | 518 cm.
(BE 64655400)lfdm. **17.57**
m² 122.90**Unterkonstruktion******Kanadische Douglasie**

Natur, KD, beidseitig glatt.

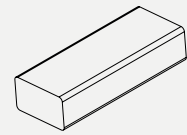
45 x 68 mm
in den Längen 244 | 305 | 366 | 427 |
488 | 518 cm.
(BE 64655300)lfdm. **7.47**
m² 109.90

* 4 Stück, ** 3 Stück, *** 2 Stück pro Paket – Abgabe nur in vollen Paketen.

Holz ist ein natürlich gewachsener Rohstoff, daher sind unter Umständen nicht immer alle Längen lieferbar.



Terrassendiele Western Red Cedar, gebürstet

**Terrassendiele
Western Red Cedar**Natur, KD, Oberseite gebürstet,
Unterseite glatt.**Ca. 2,7 cm stark, 14,3 cm breit,**
in den Längen 244 | 305 | 427 | 488 | 549 | 610 cm.
(BE 64655000)lfdm. **12.86**
m² 89.90**Terrassendiele*****Kanadische Lärche,**

Natur, KD, Oberseite genutet, Unterseite geriffelt.

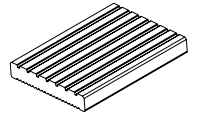
Ca. 2,7 cm stark, 14,3 cm breit,
in den Längen 244 | 305 | 366 | 427 | 488 | 518 cm.
(BE 64653100)lfdm. **10.71**
m² 74.90**Terrassendiele*****Kanadische Lärche,**

Natur, KD, beidseitig glatt.

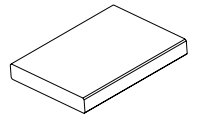
Ca. 2,7 cm stark, 14,3 cm breit,
in den Längen 244 | 305 | 366 | 427 | 488 | 518 cm.
(BE 64653200)lfdm. **10.71**
m² 74.90**Terrassendiele*****Kanadische Lärche,**

Natur, KD, Oberseite gebürstet, Unterseite glatt.

Ca. 2,7 cm stark, 14,3 cm breit,
in den Längen 244 | 305 | 366 | 427 | 488 | 518 cm.
(BE 64653300)lfdm. **11.43**
m² 79.90

* 4 Stück pro Paket – Abgabe nur in vollen Paketen.



Terrassendiele Kanadische Lärche, glatt



Garten- & Fassadenfarbe

- wasserbasierend
- spritzbar
- lösemittelarm
- schnelle Trocknung (ca. 3-4 Stunden)
- für Kinderspielzeug geeignet

- verschiedene deckende Farbtöne
- nach RAL- / NCS- Tönen anmischbar
- Einsatzbereich: für außen – Fassaden, Balkone, Fensterläden, Zäune, Pergolen, Gartenhäuser, Gartenmöbel, Carports

0,75 l **26.49**
2,5 l **77.45**

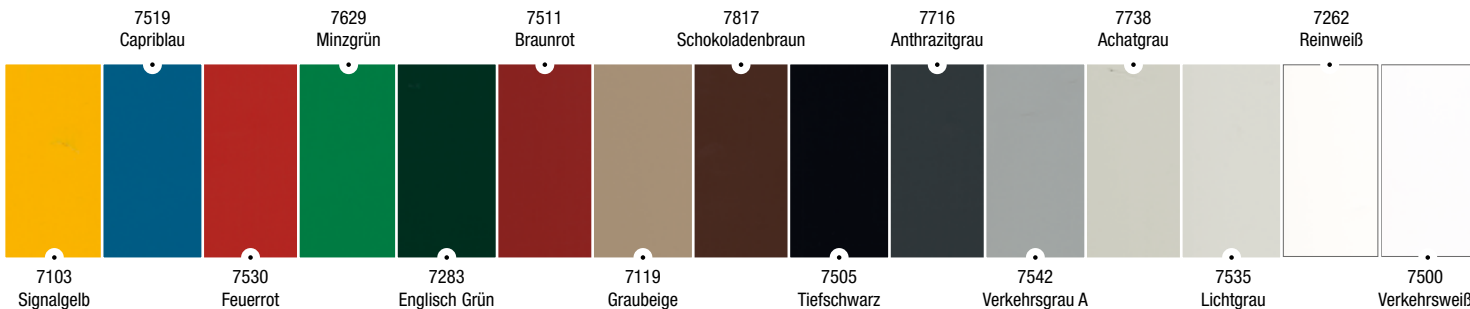

Garten- & Fassadenlasur

Osmo Garten- & Fassadenlasur ist bestens geeignet für jedes Holz im Außenbereich: Holzfassaden, Balkone, Fensterläden, Zäune, Pergolen, Gartenhäuser, Gartenmöbel, Carports (ausgenommen Terrassendielen).

- wasserbasierend
- spritzbar
- lösemittelarm
- schnelle Trocknung
- überstreichbar in ca. 3-4 Stunden
- Wasser- und schmutzabweisende Oberfläche

0,75 l **24.49**
2,5 l **73.95**

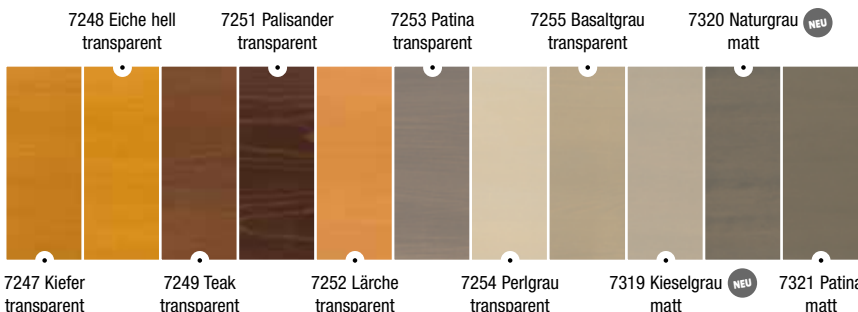

Terrassen-Öl

- ölbasierend
- lasierend farbig
- biozidfrei

- wasser- und schmutzabweisend
- Einsatzbereich: für außen – Terrassen, Gartenmöbel, Sichtblenden

0,75 l **23.99**
2,5 l **73.95**

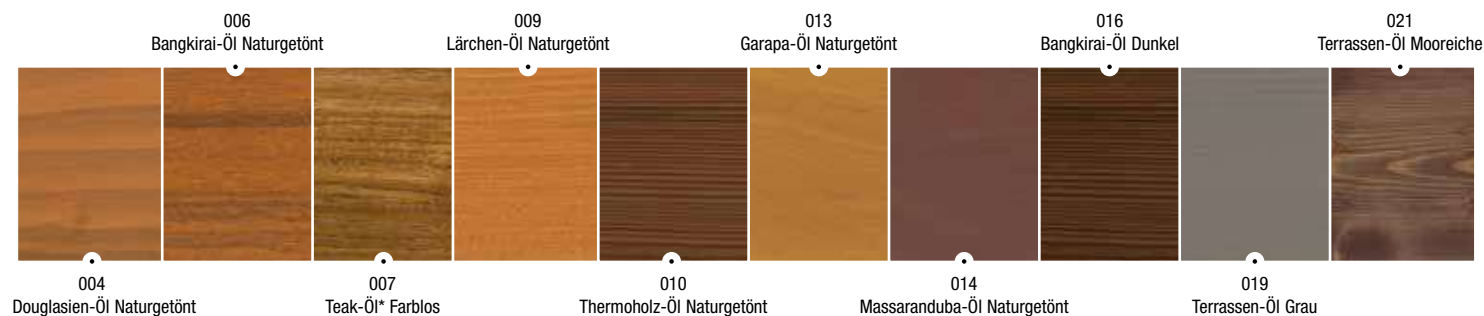

*Farblose Holzanstriche schützen nicht vor den UV-Strahlen der Sonne (Vergrauung).



Landhausfarbe

- ölbasierend
- deckend farbig
- nach RAL- / NCS-Farbtönen anmischbar
- für Kinderspielzeug geeignet

- biozidfrei
- Einsatzbereich: für außen – Fassaden, Gartenhäuser, Sichtblenden, Kinderspielgeräte, Zäune, Pergolen, Carports

0,75 l **33.49**
2,5 l **101.00**



Holzschutz Öl-Lasur

- ölbasierend
- lasierend farbig
- biozidausgerüstet
- nach RAL- / NCS-Tönen anmischbar

- Einsatzbereich: für außen – Fassaden, Balkone, Fensterläden, Terrassen, Zäune, Pergolen, Gartenhäuser, Gartenmöbel, Carports

0,75 l **31.49**
2,5 l **94.45**

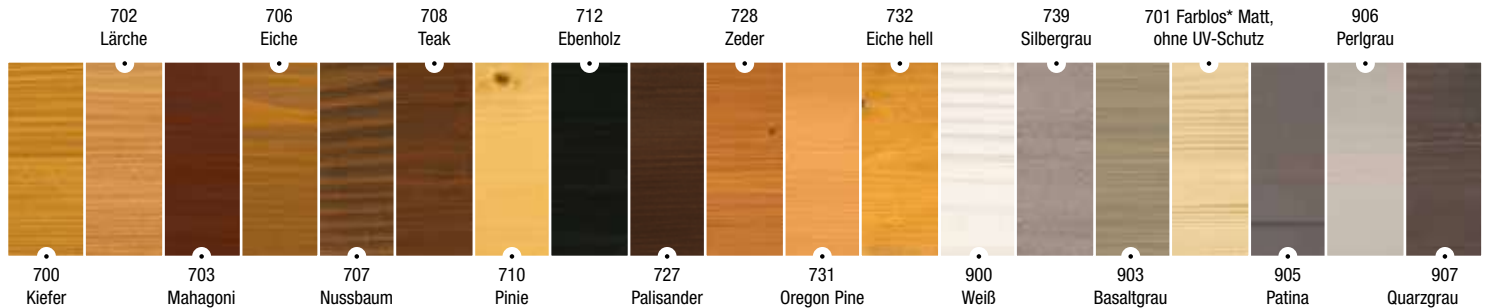

*Matter Endanstrich auf senkrechten Hölzern im Außenbereich.



Vergrauungs-Lasur

Osmo Vergrauungs-Lasur ist ideal für jedes Holz im Außenbereich: Türen, Fenster und Fensterläden (maßhaltige Bauteile), Carports, Holzfassaden, Balkone, Holzterrassen, Zäune, Pergolen und Gartenhäuser (nicht maßhaltige Bauteile).

- auf Basis nachwachsender Rohstoffe
- offenporige und atmungsaktive Oberfläche
- überstreichbar in ca. 4-6 Stunden
- wasser- und schmutzabweisende Oberfläche
- Anstrich geschützt vor Schimmel-, Algen- und Pilzbefall

0,75 l **31.49**
2,5 l **94.45**

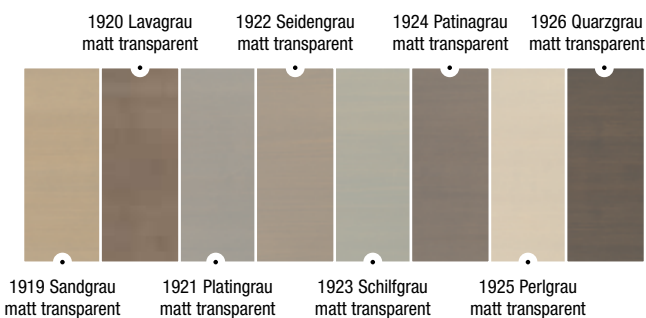



megawood® GCC HOLZart

Der bekannte holzartige Charakter mit bis zu 75 % Holzanteil

- Sieht aus wie Holz.
- Fühlt sich an wie Holz.
- Riecht wie Holz.

megawood® GCC HOLZart besteht aus bis zu 75 % Holzanteil und verbindet echtes Holzgefühl mit moderner Materialtechnik.

Ihre Vorteile:

- natürliche Optik & Haptik
- kein Ölen, kein Streichen
- dauerhaft schön & wetterfest
- keine Verletzungsgefahr durch Splitter
- ohne Kunststoffbeschichtung

Kurz gesagt: Eine Terrasse wie aus Holz – nur deutlich pflegeleichter und langlebiger.



megawood® GCC HARZart

Ein neuer bernsteinartiger Charakter mit über 50 % Holzanteil und bis zu 30 % wiederaufbereitetem Kunstharz

Der edle Bernstein-Look für Ihre Terrasse

megawood® GCC HARZart besteht aus über 50 % Holz und bis zu 30 % recyceltem Kunstharz. Das Material erinnert optisch und haptisch an Bernstein: kühl und glatt – aber angenehm warm beim Barfußgehen.

Ihre Vorteile:

- edle, bernsteinartige Optik
- dichter & formstabiler als Holz
- wartungsarm
- spürbar schwerer – wirkt besonders hochwertig

Kurz gesagt: Eine Terrasse mit Schmuckstein-Charakter – natürlich, elegant und außergewöhnlich.



megawood® Terrassen natürlich wertvoll
Nachhaltige Produkte aus dem Herzen Deutschlands

Eines der Top C2C- zertifizierten Baumaterialien weltweit

Mit Cradle to Cradle Certified® auf Gold Niveau zählt megawood® GCC zu einem der wenigen Baumaterialien weltweit die dieses Level erreichen konnten.

Im Kriterium Materialgesundheit wurden alle Inhaltsstoffe – bis auf 100ppm genau – inventarisiert, anhand einer Liste von Substanzen die gesundheitsgefährdend sind oder auch nur im begründeten wissenschaftlichen Verdacht stehen das zu sein von einem akkreditiertem Gutachter bewertet, um die gesundheitliche Unbedenklichkeit sicherzustellen.

GCC German Compact Composite		BRONZE	SILBER	GOLD	PLATIN
	Materialgesundheit*			✓	✓
	Produktkreislauf			✓	
	Saubere Luft & Klimaschutz			✓	
	Wassermanagement			✓	
	Soziale Verantwortung			✓	

*GCC HOLZart erreicht PLATIN, GCC HARZart erreicht GOLD in der Materialgesundheit. Mehr Informationen zur Zertifizierung unter www.megawood.com/c2c.
Cradle to Cradle Certified® ist eine registrierte Marke des Cradle to Cradle Products Innovation Institute.

Geprüfte Qualität produziert in Deutschland:



CLASSIC – GCC HOLZart

- Kombidiele einseitig fein geriffelt / einseitig genutet
- Oberfläche gebürstet
- 8 mm Fuge, auch als geschlossenes Deck mit Nutleiste verlegbar
- besonders rutschfest - Rutschhemmung R12

21 x 145 mm,
L.: 300 / 360 / 420 / 480 / 540 / 600 cm

lfdm. ab **16.79**



Basaltgrau

Naturbraun

Nussbraun



Lavabraun

Schiefergrau

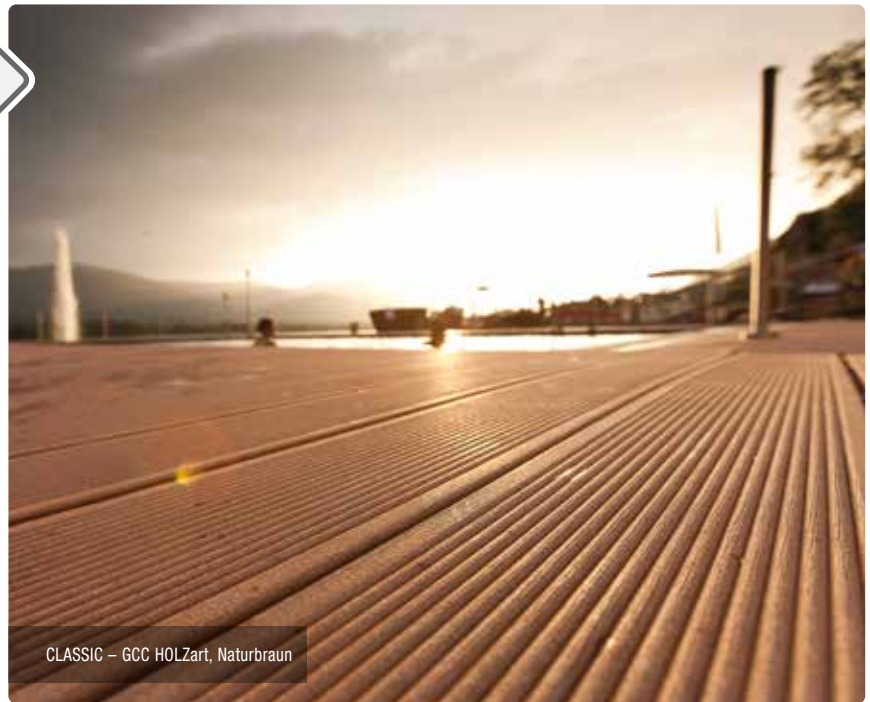

CLASSIC – GCC HOLZart, Naturbraun

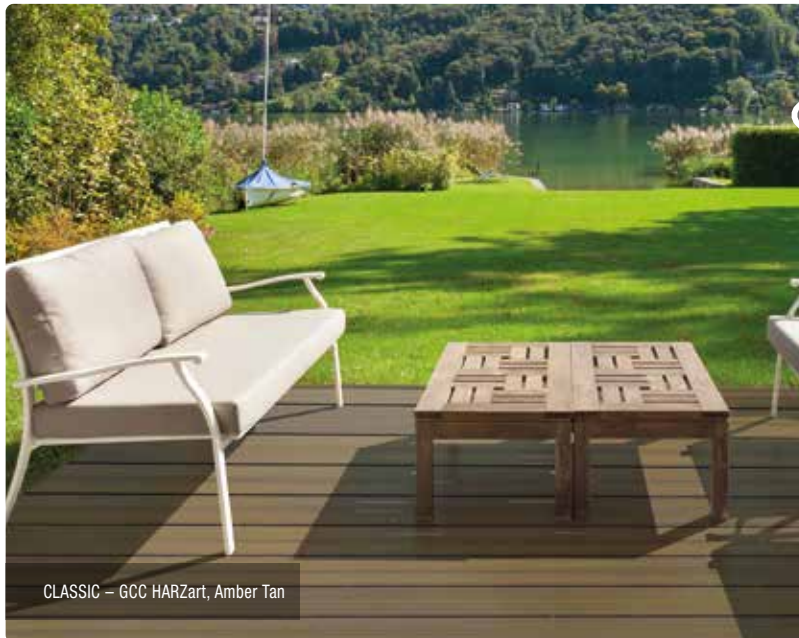

CLASSIC – GCC HARZart, Amber Tan

CLASSIC – GCC HARZart

- Kombidiele einseitig fein geriffelt / einseitig genutet
- mehrfarbig mit natürlichem Farbverlauf
- Pflegeleichter – geringer Wartungsaufwand
- 8mm Fuge, auch als geschlossenes Deck mit Nutleiste verlegbar
- besonders rutschfest - Rutschhemmung R12
- schwerentflammbar Cfl-S1

21 x 145 mm,
L.: 420 / 480 / 600 cm

lfdm. ab **12.99**



Amber Tan

Amber Grey

Amber Chocolate



SIGNUM – GCC HOLZart, Muskat

SIGNUM – GCC HOLZart

- Oszillierend gehobelte und polierte Oberfläche
- mehrfarbig mit natürlichem Farbverlauf
- schmale 5 mm Fuge
- auch als extrabreite Diele mit 242 mm in den Farben Muskat und Tonka erhältlich
- rutschfest - Rutschhemmung R11

21 x 145 mm,
L.: 360 / 420 / 480 / 540 / 600 cm

lfdm. ab **19.99**



Muskat

Tonka

Anise



Mentha Nigra

Malui Grau

Varia Schokoschwarz



DELTA – GCC HARZart Terrassendiele, Lorbeer

DELTA – GCC HARZart

- strukturierte und mattierte Oberfläche
- einzelne Farben mit Farbverlauf
- pflegeleichter – geringer Wartungsaufwand
- schmale 5 mm Fuge
- besonders rutschfest – R 12
- schwerentflammbar Cfl-S1

21 x 145 mm,
L.: 420 / 480 / 600 cm

lfdm. ab **20.69**



Ingwer

Sel Gris

Lorbeer



Varia Grau

Varia Schokoschwarz

PREMIUM / PREMIUM PLUS – GCC HOLZart

- oszillierend gehobelte Oberfläche
- 8 mm Fuge auch als geschlossenes Deck mit Nutleiste verlegbar
- auch als extrabreite Diele mit 242 mm in allen Farben erhältlich
- die Premium Diele 21 x 242 mm in den Farben Nussbraun und Basaltgrau hat eine abZ mit 40 cm Spannweite und ist für freitragende Balkone bestens geeignet
- rutschfest – Rutschhemmung R 11
- Premium Plus ist schwerentflammbar Cfl-S1

21 x 145 mm,
L.: 420 / 480 / 600 cm

lfdm. ab **19.19**



Basaltgrau

Naturbraun

Nussbraun



Lavabraun

Schiefergrau



PREMIUM / PREMIUM PLUS – GCC HOLZart, Lavabraun

DYNUM – GCC HARZart

- strukturierte, oszillierend gebürstete und polierte Oberfläche
- pflegeleichter – geringer Wartungsaufwand
- schmale 5mm Fuge
- auch als 25 x 293 mm in nigella und cardamom erhältlich
- die Dylum 25 x 293 mm hat eine abZ mit 65 cm Spannweite und ist für freitragende Balkone bestens geeignet
- rutschhemmend - R 10
- schwerentflammbar Cfl-S1

21 x 242 mm,
L.: 420 / 480 / 600 cm

lfdm. ab **37.99**



Ingwer

Sel Gris

Lorbeer



Varia Grau

Varia Schokoschwarz



DYNAM – GCC HARZart, Muskat



Terrassenplanung interaktiv

Wähle Deine Wunschdielen in der Fotoansicht des Terrassenplaners aus und erhalte so ein erstes Gefühl dafür, wie die verschiedenen Farben und Strukturen bei Dir zuhause wirken können.

Der megawood® Terrassenplaner kennt alle megawood® Aufbauregeln und generiert eine millimetergenaue Bauzeichnung und eine 3D-Ansicht. Du kannst Dir hier auch direkt eine Materialliste erstellen lassen – so hast du alles auf einen Blick.

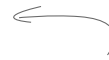

Einfach QR-Code scannen und loslegen:
planer.megawood.com/de

VARIO FIX

- schwimmende Verlegung dank Betonfüllung möglich
- geeignet für Dachterrassen
- Spannweiten von bis zu 1.000 mm sind mit VARIO FIX & dem Konstruktionsbalken 80 x 60 mm problemlos möglich
- Neigungsausgleich bis zu 10 % realisierbar
- stufenlose Verstellbarkeit
- einfache Handhabung
- kompatibel mit Konstruktionsbalken 40 x 60 mm

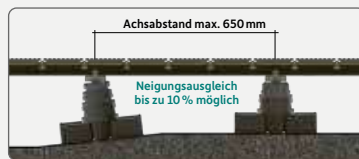

VARIO FIX I (40 - 143)

Schwarz, 70 x 295 x 148 mm, mit Aufnahme für UK 40 x 60 mm und UK 80 x 60 mm

Stk. **11.39**



VARIO FIX II (44 - 242)

Schwarz, 70 x 295 x 148 mm, mit Aufnahme für UK 40 x 60 mm und UK 80 x 60 mm

Stk. **14.19**



Vario Fix – bewegliche Aufnahme durch Kugelkopf



Zubehör zur Montage der Dielen und weitere technische Informationen findest Du unter www.megawood.com

Zubehör:



Konstruktionsbalken
80 x 60 mm,
L.: 400 cm

lfdm. **17.49**



Konstruktionsbalken
40 x 60 mm,
L.: 360 cm

lfdm. **12.49**



Verbindungsschuh
Grau, 28 x 76 mm,
für UK 40 x 60 mm,
L.: 360 cm

lfdm. **7.89**



Rastklammer
einteilig, V2A oder
Normalstahl geschwärzt,
50 Stück/Paket
inkl. 17 Schrauben

Pak. ab **42.49**



Rastklammer-Rand
einteilig, V2A oder
Normalstahl geschwärzt,
25 Stück/Paket

Pak. ab **21.49**



Clip schwarz
inkl. Schrauben und Bit,
V2A oder Normalstahl
geschwärzt,
50 Stück/Paket

Pak. ab **30.99**



Randclip
inkl. Schrauben und Bit,
V2A oder Normalstahl
geschwärzt,
25 Stück/Paket

Pak. ab **15.99**



Thermo-Kiefer

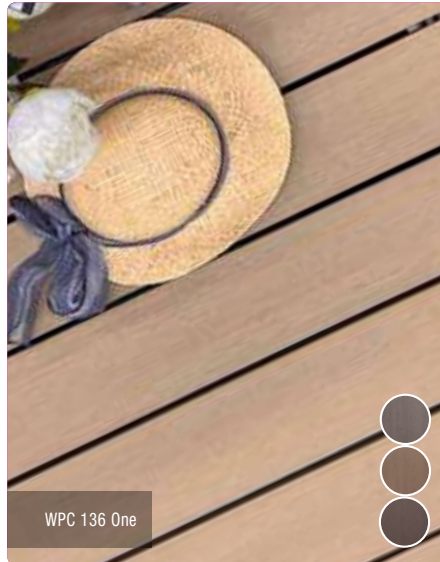

WPC 136 One

Terrassendiele Thermo-Kiefer

Thermisch modifiziertes Holz, Dielen mit seitlicher Nut. Oberfläche geriffelt und gebürstet. Für die Befestigung mit Terraflex N9 Befestiger oder mit unserem Clipper. **Ca. 2,6 cm stark, 14 cm breit**, in den Längen 300, 390, 420, 450 und 510 cm.

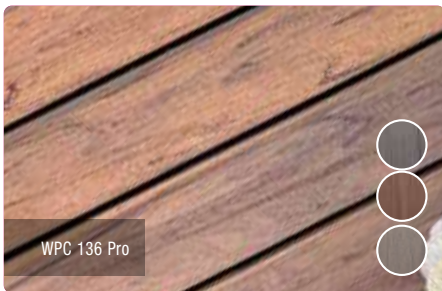
lfdm. **7.99**

WPC 136 Pro

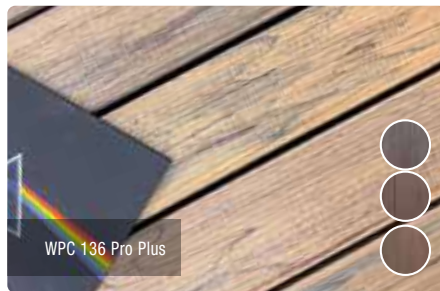

WPC 136 Pro Plus

Terrassendiele WPC 136 One/Pro/Pro Plus

Die WPC 136 One in den Farben Eiche hell, Eiche grau und Eiche dunkel. Die WPC 136 Pro in den Farben Grau, Zeder, Sand. Die WPC 136 Pro Plus in den Farben Stein grau, Nussbaum und Altholz. Für die Befestigung mit Terraflex N9 Befestiger, oder mit unserem Clipper. **Ca. 2,4 cm stark, 13,6 cm breit**, in den Längen 366 und 488 cm.

lfdm. ab **16.49**

WPC 140

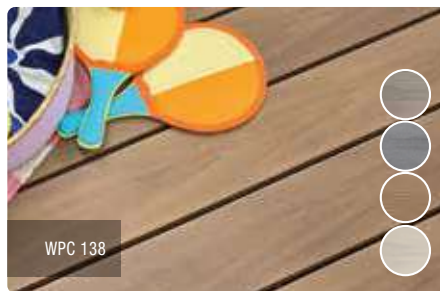

WPC 138

Terrassendiele WPC 140

Hellbeige, Nussbraun, Grau oder Anthrazit. Jede Diele ist ein Unikat durch dunkle Farbverläufe auf der Oberfläche. Für die Befestigung mit Terraflex N6 Befestiger, oder mit unserem Clipper. **Ca. 2,1 cm stark, 14 cm breit**, in den Längen 400 und 500 cm.

lfdm. **17.99**

NEU

Terrassendiele WPC 138

Grau, Anthrazit, Braun und Beige. Für die Befestigung mit Terraflex N6 Befestiger, oder mit unserem Clipper. **Ca. 2,4 cm stark, 13,6 cm breit**, in den Längen 400 und 500 cm.

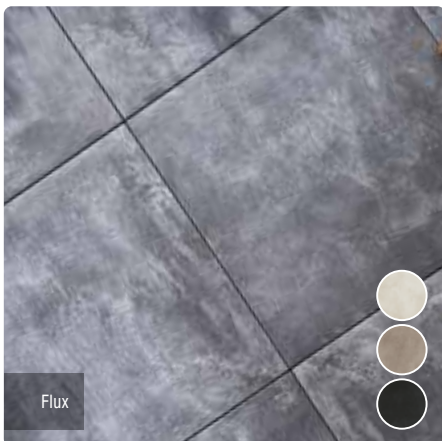
lfdm. **19.99**

Flux

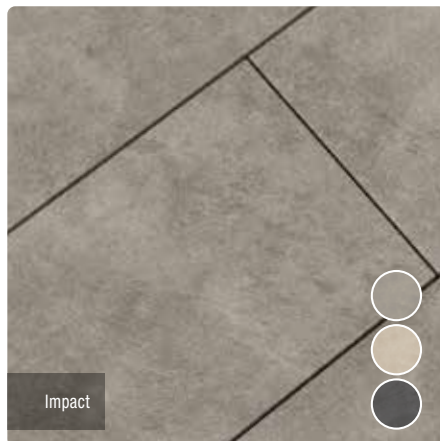

Impact

Keramische Platte „Flux“

In den Farben Bone, Concrete und Coke, **Format 60 x 60 cm, 2 cm stark**, Rutschfestigkeit R11.

Stk. **21.58**
m² 59.95**Keramische Platte „Impact“**

In den Farben Graphit, Clay und Ash, **Format 45 x 90 cm, 2 cm stark**, Rutschfestigkeit R11.

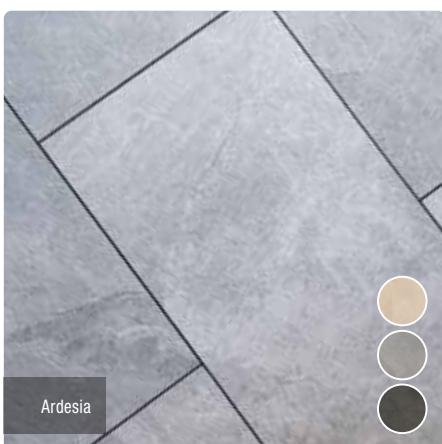
Stk. **26.30**
m² 64.95

Ardesia

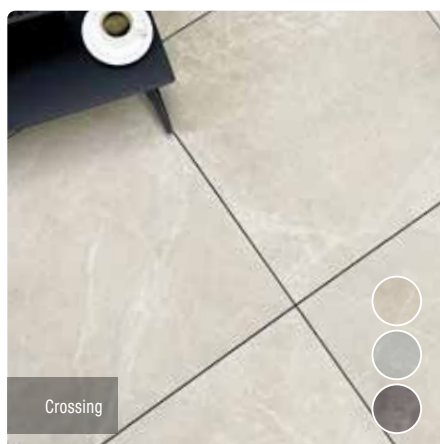

Crossing

Keramische Platte „Ardesia“

In den Farben Beige, Grau und Anthrazit, **Format 60 x 60 cm und 45 x 90 cm, 2 cm stark**, Rutschfestigkeit R11.

Stk. ab **21.58**
m² ab 59.95**Keramische Platte „Crossing“**

In den Farben Beige, Grau und Anthrazit, **Format 80 x 80 cm, 2 cm stark**, Rutschfestigkeit R11.

Stk. **48.61**
m² 79.95



Mehr zum QCLICK-System

QLICK – das einfach schnellere Verlegesystem

Mit dem QCLICK-Verlegesystem für unterseitig genutete Dielen gelingt die bisher schnellste Art der Dielenverlegung: „aufklicken statt verschrauben“ – jetzt noch schneller!

- vormontierte Befestiger, schraubenlose Dielenbefestigung
- einfache und fehlerfreie Montage
- dauerhaft harmonisches Fugenbild
- hohe Statik
- problemloser Austausch einzelner Dielen
- Verblendung der Terrasse mit Systemartikeln



Kombinierbar mit dem bewährten Karle & Rubner System



QLICK Alu-UK
Mit vormontierten Befestigungsclips für Dielen mit unterseitiger Nut. Für Dielen in den Breiten 12 cm, 14 cm und 15,5 cm. Aufbauhöhe ab 5,3 cm.

Stk. ab **46.09**

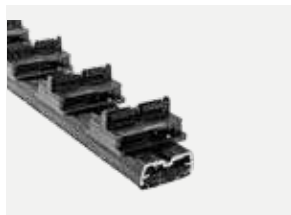

QLICK Alu-UK Light
Für niedrige Aufbauhöhen ab 2,8 cm.

Stk. ab **35.39**



QLICK Blendenhalter
Dient zur Aufnahme von Qlick-Dielen zur seitlichen Verkleidung der Terrasse.

Pak. **57.29**



QLICK-Terrassendiele Bambus QCLICK
Format 2,1 x 11,9 cm, Länge 290 cm.

lfdm. **19.99**



QLICK-Terrassendiele Kebony® Clear QCLICK
Format 2,2 x 11,8 cm, Längen 300, 360, 420 und 480 cm.

lfdm. **20.49**

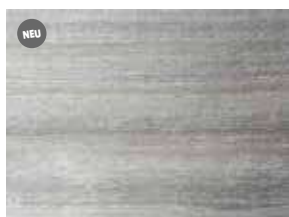

QLICK-Terrassendiele Accoya QCLICK
Format 2,1 x 11,8 cm, Längen 240, 300, 420 und 480 cm.

lfdm. **25.99**



QLICK-Terrassendiele WPC 119 QCLICK
in den Farben Grau und Braun. Format 2,3 x 11,9 cm, Länge 400 cm.

lfdm. **19.99**

Alles im System



Der Planer für dein nächstes Terrassenprojekt



Terrassendiele WPC 138, Braun

Befestigung von Terrassendielen

Die optimal aufeinander abgestimmten Produkte aus dem Terracon®-Terrassensystem bieten fachgerechte Lösungen für die unterschiedlichsten Aufbausituationen. Alle Befestigungsmittel sorgen für ein gleichmäßiges Verlegebild und garantieren den konstruktiven Holzschutz durch die Unterlüftung der Dielen. Die CLIP-Schienen mit Schraubkanal reduzieren beim Verschrauben von Terrassenflächen die Montagezeit der Beläge bis zu 30 % gegenüber herkömmlichen Aluminium-Schienen.

- gleichmäßiges Verlegebild
- konstruktiver Holzschutz durch Unterlüftung der Dielen
- optimale Lösungen für unterschiedliche Dielen und Aufbausituationen

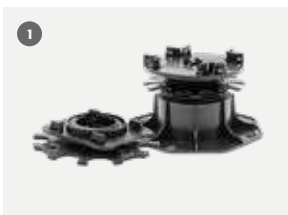

Terrassenlager MICRO & CLIP
Höhenverstellbarkeit 10 - 225 mm, gleicht Gefälle des Untergrundes bis zu 8 % aus

Stk. ab **3.49**

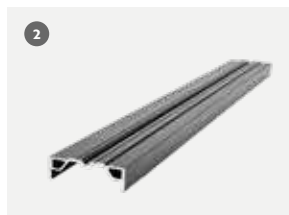

FLAT-Isostep
Aluminium-Unterkonstruktion für niedrige Aufbauhöhen

Stk. ab **30.79**



TWIXT-/BIG-Isostep
schnelle Verlegung durch Schraubkanal. Ideal für große Spannweiten. Dauerhafte Unterkonstruktion, Längen: 1900 mm und 4000 mm

Stk. ab **33.49**



KL-Kreuzverbinder
für das schnelle und problemlose Ausbilden einer verbindungssteifen Unterkonstruktion

Pak. ab **16.99**



Kreuzverbinderprofil
zur Queraussteifung der Unterkonstruktion bei niedriger Aufbauhöhe

Stk. ab **6.79**



Isopad
Verhinderung von Staunässe, Trittschall, 90 x 60 mm in den Stärken 3 mm, 8 mm, 11 mm, 20 mm, 24 Stk./Paket

Pak. ab **10.09**



Terraflex
unsichtbare, schnelle Dielenmontage für Dielen mit Nut 30 Stk./Paket

Pak. ab **23.99**



Clipper
unsichtbare Befestigung für Dielen ohne Nut, 20 Stk./Paket

Pak. ab **28.59**

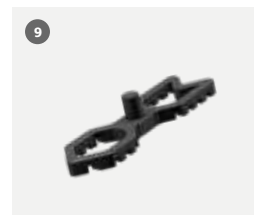

Terrafix
Distanzhalter für die sichtbare Dielenverschraubung, 50 Stk./Paket

Pak. ab **14.99**

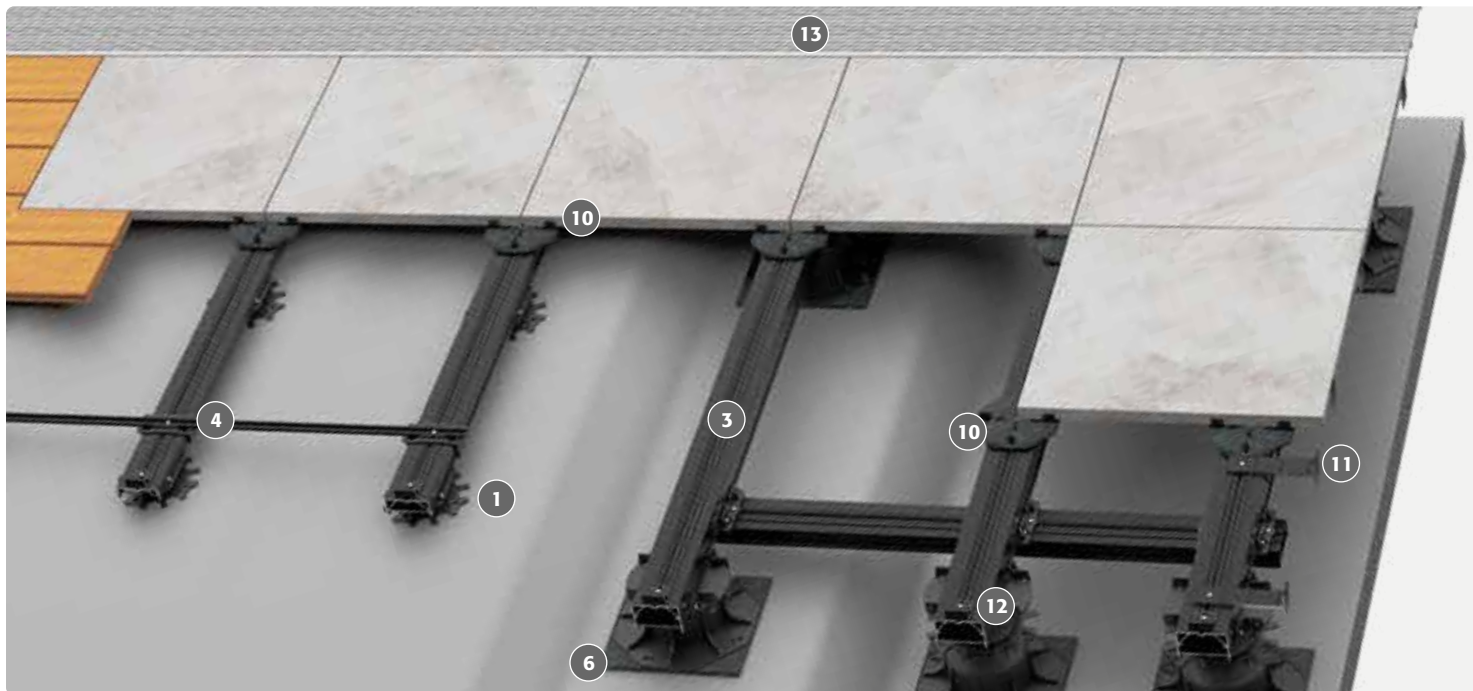

Verlegung von Terrassenplatten

Durch einen schnellen Aufbau der Terrasse mit höhenverstellbaren, patentierten Terrassenlagern und statisch belastbaren Alu-Schienen mit Schraubkanal ist ein zeit- und arbeitsaufwendiger Unterbau aus Schotter und Kies nicht nötig.

- ein Setzen einzelner Platten ist nicht möglich
- absolut ebenes und gleichmäßiges Verlegebild ohne Erhebungen und Stolperkanten
- Platten sind seitlich fixiert und können nicht verrutschen
- dauerhaft maßgenaue Fugen über die komplette Fläche

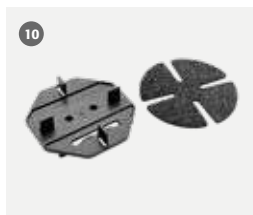

M-Fix / M-Fix SMART
sorgt für ein gleichmäßiges Fugenbild (3mm) und eine gedämmte, rutschfeste Auflage, 30 Stk./Paket

Pak. ab **40.79**



S-Fix / S-Fix SMART
seitliche Fixierung bei der Verlegung auf Isostep. Dauerhaft gleichmäßiges Fugenbild, 10 Stk./Paket

Pak. ab **37.69**



Wand-Fix
für die Fixierung der letzten Platten an der Stirnseite der Unterkonstruktion, 50 Stk./Paket

Pak. ab **26.19**



Drainageprofil Pro
Schutz vor Spritz- und Regenwasser, Unterlüftung des Terrassendecks, in Schwarz o. Alu, Breite 100 mm / 150 mm, Längen: 1900 mm / 3000 mm

Stk. ab **82.99**



Keramische Platte „Crossing“, Beige

Sichtblende „Rhombus“

Rhomboid Profile erfreuen sich an der Hausfassade einer großen Beliebtheit. Sie passen ideal in die moderne Baukultur und sind dabei ein absoluter Hingucker. Die lichtdurchlässige Anordnung der besonders massiven Profile lässt je nach Blickwinkel mal mehr oder weniger Blicke zu.

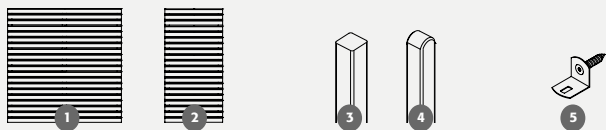

1	Grundelement	ca. B 179 x H 179 cm	Lärche, Typ A kanad. Douglasie, Typ B	(BE 62576200) (BE 62618600)	209.90 299.90
2	Grundelement	ca. B 89 x H 179 cm	Lärche, Typ A kanad. Douglasie, Typ B	(BE 62576100) (BE 62618700)	119.90 159.90
3	Pfosten glatt	ca. B 9 x T 9 x H 200 cm	Lärche naturbelassen	(BE 63520800)	39.90
4	Pfosten glatt	ca. B 9 x T 9 x H 195 cm	Lärche naturbelassen	(BE 63520700)	44.90
5	Zubehör	Elementhalter 4,8 x 32 mm (4 Stk.)	Metall, feuerverzinkt Edelstahl	(BE 66504600) (BE 66504500)	5.40 12.90



Rhombus, Lärche naturbelassen in Kombination mit Gabionen



Trio, Thermoholz Kiefer

Sichtblende „Trio“

Die feingliedrigen Profile dieser Sichtblende werden vertikal verbaut, was zu einem ansprechenden Höhen- und Tiefenspiel führt. Die Kombination aus anthrazitfarbigen Aluminiumprofilen und thermisch behandeltem Kiefernholz verleiht der Sichtblende eine attraktive Optik, die sicherlich ins Auge fällt.

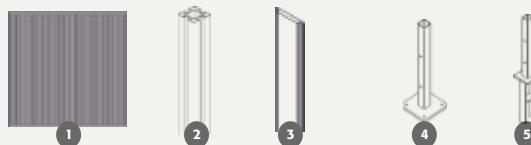

1	Grundelement	ca. B 180 x H 180 cm	Thermoholz Kiefer	(BE 62614500)	379.90
2	Aluminium-pfosten Typ B	ca. B 9 x T 9 x H 200 cm	Aluminium, Anthrazit	(BE 63557300)	124.90
3	Nut-Abdeckleiste für Aluminiumpfosten Typ B	ca. B 2,7 x T 0,4 x H 200 cm	Aluminium, Anthrazit	(BE 66529200)	8.90
4	Pfostenanker zum Aufschrauben	B 16 x T 16 x H 41 cm	Metall, feuerverzinkt	(BE 66523100)	37.90
5	Pfostenanker zum Einbetonieren	B 11 x T 11 x H 71 cm	Metall, feuerverzinkt	(BE 66523000)	39.90



Trio, Thermoholz Kiefer

Sichtblende „Alu-Fence Juel“

Die Profile der Alu-Fence Juel sehen aus wie ein kleiner Tannenbaum und bilden einen blickdichten Sichtschutz. Du steckst die beschichteten Aluminiumprofile ganz einfach in die Aluminiumpfosten und verschraubst diese. Die Breite und Höhe Deiner Sichtblende bestimmst Du selbst, indem Du einzelne Profile weglässt oder diese kürzt.

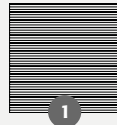

1 Grundelement
ca. B 180 x H 184 cm

Aluminium, Weiß	(BE 62586700)	464.90
Aluminium, Anthrazit	(BE 62586800)	464.90
Aluminium, Grau	(BE 62598900)	464.90
Aluminium, Lärche	(BE 62590000)	529.90

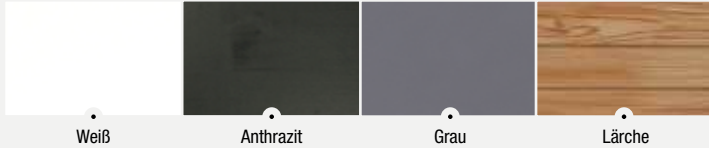

Alu-Fence Juel Anthrazit



Multi-Fence Co-Extrusion Espresso



Multi-Fence Co-Extrusion Greystone



1 Grundelement (inkl. Befestigungszubehör)	ca. B 180 x H 178 cm	Greystone (BE 62579600) Silvergrey (BE 62584000) Lightbrown (BE 62584100) Espresso (BE 62590600)	299.90
2 Einzelprofil (ohne Zubehör)	ca. B 184 x H 25,3 cm	Greystone (BE 62579700) Silvergrey (BE 62584200) Lightbrown (BE 62584300) Espresso (BE 62590700)	39.90
3 Startprofil	ca. 184 x 5,1 cm	Aluminium (BE 62579500) Aluminium, Anthrazit (BE 62591000)	29.90 29.90
4 Abschlussprofil	ca. 184 x 4,1 cm	Aluminium (BE 62571100) Aluminium, Anthrazit (BE 60310393)	29.90 29.90
5 Zubehörbeutel		(BE 66528100)	8.30

Sichtblende „Multi-Fence Co-Extrusion“

Die besonders breiten, co-extrudierten Profile der Multi-Fence Sichtblende stechen durch ihre auffällig, lebhaftige Maserung direkt ins Auge. Sie passen sich durch klare Linien und einen ansprechenden Farb- und Materialmix perfekt in modern gestaltete Gärten ein. Durch die feinen Farbnuancen in der Oberfläche wird der Gesamteindruck aufgelockert und bleibt dennoch elegant und schlicht.





Multi-Fence Elegance B



Sichtblende „Multi-Fence Elegance B“

Die Multi-Fence Elegance B greift den Minimalismustrend der aktuellen Baukultur auf: Große Flächen, klare Linien und kühle Farben. Die zurückhaltenden Aluminiumprofile fassen die Multi-Fence Profile nicht nur elegant ein, sie vereinfachen zudem auch die Montage. Denn lediglich die Start- und Abschlussprofile aus Aluminium müssen mit den Pfosten verschraubt werden.

1	Grundelement (inkl. Befestigungszubehör)	ca. B 180 x H 180 cm	Hellgrau	(BE 62583800)	269.90
			Anthrazit	(BE 62600500)	269.90
2	Einzelprofil ohne Zubehör	ca. B 183 x H 25,7 cm	Hellgrau	(BE 62583900)	35.90
			Anthrazit	(BE 62600700)	35.90
3	Startprofil	ca. B 184 x H 5,1 cm	Aluminium	(BE 62579500)	28.90
			Aluminium, Anthrazit	(BE 62591000)	28.90
4	Abschlussprofil	ca. B 184 x H 4,1 cm	Aluminium	(BE 62571100)	28.90
			Aluminium, Anthrazit	(BE 60310393)	28.90
5	Aluminiumpfosten Typ B	B 9 x T 9 x H 200 cm	Aluminium	(BE 63556900)	108.90
			Aluminium, Anthrazit	(BE 63557300)	119.90
6	Zubehörbeutel			(BE 66528100)	8.30

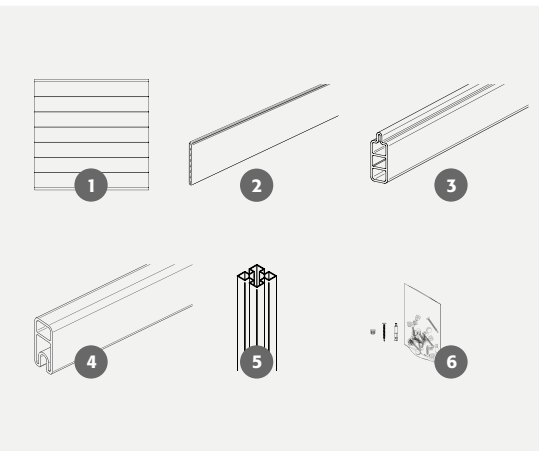

Alu-Cladding Rhombus, Anthrazit und Weiss

Sichtblende „Alu-Cladding Rhombus“

Das Alu-Cladding Rhombus System kannst Du vielseitig einsetzen. Ob als Sichtschutz, als Carport- oder auch als Mülltonnenverkleidung sieht es immer elegant und modern aus und verhindert ungewollte Einblicke. Die Rhombus-Profile können bei Bedarf exakt gekürzt oder mit dem Längsverbinder unendlich oft verlängert werden.

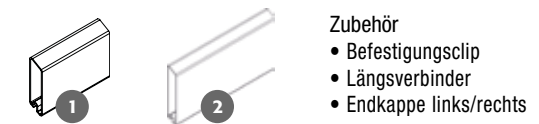
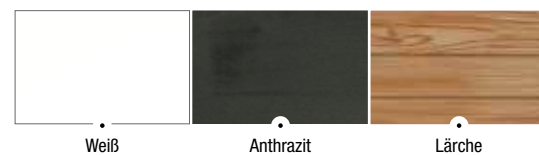

1	Einzelprofil*	19 x 68 x 6000 mm, Deckmaß 70 mm	Weiß	(BE 62588200)	lfdm. 10.90
			Anthrazit	(BE 62588300)	lfdm. 10.90
			Lärche	(BE 62590300)	lfdm. 11.90

2	Einzelprofil*	19 x 98 x 6000 mm, Deckmaß 100 mm	Weiß	(BE 62593000)	lfdm. 18.90
			Anthrazit	(BE 62593100)	lfdm. 18.90



Montage

* 4 Stück pro Paket. Abgabe nur in vollen Paketen.



Alu-Fence Forsdal Schallschutzsystem

Alu-Fence Forsdal bietet nicht nur eine moderne Optik für Deinen Garten, sondern schafft auch eine ruhigere Umgebung, die Dein Wohlbefinden steigert:

- Schalldämmung von 29 dB nach DIN EN 1793-2 und ZTV-Lsw 22
- erfüllt alle Anforderungen für Lärmschutzanlagen an Eisenbahnstrecken gemäß Rili 804.5501 2023
- Schallabsorption von 6 dB nach DIN 1793-1
- Ein Element besteht aus: 6 x Schalldämmelement, 3 x H-Rahmenprofil, 1 x Abschlussprofil, 3 x H-Verbindungsprofil, 1 x Zubehörbeutel



Anthrazit

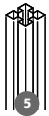
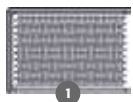

1	Schalldämmelement	B 95 x T 4,7 x H 67 cm	Aluminium, Anthrazit	(BE 62614800)	249.90
2	H-Rahmenprofil	B 190 x T 5 x H 6 cm	Aluminium, Anthrazit	(BE 62614900)	64.90
3	Abschlussprofil	B 190 x T 5 x H 4 cm	Aluminium, Anthrazit	(BE 62615000)	53.90
4	H-Verbindungsprofil	B 62 x T 5 x H 5 cm	Aluminium, Anthrazit	(BE 62615100)	10.90
5	Aluminiumpfosten Typ B	B 9 x T 9 x H 220 cm	Aluminium, Anthrazit	(BE 63561500)	137.90
6	Pfostenanker zum Einbetonieren	B 11 x T 11 x H 71 cm	Metall, feuerverzinkt	(BE 66523000)	39.90

Sichtblende „Alu-Fence Rhombus“

Modern, schlicht und geradlinig: Horizontal eingebaute rhomboid Profile geben der Fassade am Haus seit vielen Jahren eine klare Struktur und passen sich elegant der modernen Architektur an. Auch als Sichtschutz sind diese Profile sehr beliebt und vielseitig einsetzbar. Die beschichteten Aluminiumprofile sind langlebig, formstabil und überzeugen mit geringem Pflege- und Wartungsaufwand. Mit dem Abstandhalter bestimmst Du, wie viel Einblick Du für Deinen Garten gewährt. Unzählige Kombinationsmöglichkeiten ergeben sich aus den zwei zur Wahl stehenden Profilbreiten, den vier Farbtönen und der Möglichkeit unterschiedlicher Abstände zwischen den Profilen.



Alu-Fence Rhombus, Anthrazit

Grundelement A (bestehend aus 24 Profilen)	B 180 x H 179 cm	Weiß	(BE 62584400)	409.90
		Anthrazit	(BE 62584500)	409.90
		Grau	(BE 62598400)	409.90
		Lärche	(BE 62590100)	464.90
Grundelement B (bestehend aus 16 Profilen)	B 180 x H 182 cm	Weiß	(BE 62595600)	464.90
		Anthrazit	(BE 62595700)	464.90
		Grau	(BE 62598600)	464.90
Erweiterungsset A (bestehend aus 6 Profilen)	B 180 x H 45 cm	Weiß	(BE 62584600)	112.90
		Anthrazit	(BE 62584700)	112.90
		Grau	(BE 62598500)	112.90
		Lärche	(BE 62590200)	129.90
Erweiterungsset B (bestehend aus 4 Profilen)	B 180 x H 44 cm	Weiß	(BE 62596000)	124.90
		Anthrazit	(BE 62596100)	124.90
		Grau	(BE 62598700)	124.90
Nut-Abdeckleiste für Aluminiumpfosten Typ B	B 2,7 x T 0,4 x H 200 cm	Aluminium	(BE 66528600)	7.90
		Aluminium, Anthrazit	(BE 66529200)	8.90
Pfostenanker zum Einbetonieren	B 11 x T 11 x H 71 cm	Metall, feuerverzinkt	(BE 66523000)	39.90
Pfostenanker zum Aufschrauben	B 16 x T 16 x H 41 cm	Metall, feuerverzinkt	(BE 66523100)	37.90

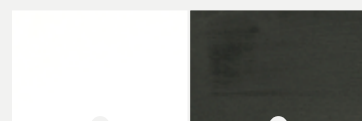

Weiß

Anthrazit

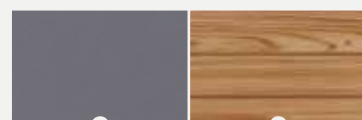

Grau

Lärche



SICHTSCHUTZ Valeria, Farbe Ingwer

Varia Schokoschwarz
Ingwer
Varia Grau

LIMES Paneel Valeria (horizontal)
25 x 235 mm,
L.: 193 cm

Stk. **26.39**

Varia Schokoschwarz
Ingwer
Varia Grau

LIMES Pfosten
für Paneel Valeria, 100 x 100 mm,
L.: 220, 270 cm

Stk. ab **106.69**

Weiteres Zubehör wie Pfostenkappe, Grundplatte, Dichtband erforderlich!

SICHTSCHUTZ „VALERIA“

Sichtschutzzaun VALERIA sorgt für Privatsphäre und zwar in dem Maße, wie Du es Dir wünschst. Für die blickdichte Variante wird das Zaunfeld mit max. 8 Paneelen versehen, die bündig in die Aufnahmenut des Pfostens gesteckt werden. Möchtest Du lieber Abstände zwischen den Paneelen, kannst Du diese mit Einschubleisten – abgelängt in kleine Segmente – individuell festlegen.

Beispiele für Sichtschutz Valeria

Sichtschutz Valeria, offen mit Einschubleiste



bestehend aus:
7 Valeria Paneelen,
2 Pfosten, 2 Grundplatten,
2 Pfostenkappen
Einschubleisten.
Achsmaß Pfosten:
max. 200 cm,
Feldhöhe: 184 cm

Sichtschutz Valeria, geschlossen



bestehend aus:
8 Valeria Paneelen,
2 Pfosten, 2 Grundplatten,
2 Pfostenkappen,
Einschubleisten.
Achsmaß Pfosten:
max. 200 cm,
Feldhöhe: 184 cm



SICHTSCHUTZ Augusta, Farbe Lorbeer

SICHTSCHUTZ „AUGUSTA“

Das Zaunelement AUGUSTA besteht aus einem oberen und einem unteren Riegel. Dazwischen werden standardmäßig 7 Paneele eingefügt, die mithilfe von Paneelhaltern aus Edelstahl im Zaunfeld gehalten werden. Kleinere Maße je Zaunfeld kannst Du erreichen, indem Du Paneele weglässt und die Riegel entsprechend kürzt.

Lorbeer
Ingwer
Sel Gris

LIMES Paneel Augusta fluctus
35 x 270 mm,
L.: 160 cm

Stk. **27.49**

Sel Gris
Lorbeer
Ingwer

LIMES Paneel Augusta serra
35 x 270 mm,
L.: 160 cm

Stk. **24.99**

Riegelverbinder
geschwärzt, inkl.
Schrauben M6 x 30 mm
4 Stück

Pak. **30.99**

Weiteres Zubehör wie Riegel, Einschubleiste, Paneelhalter erforderlich!

Weitere Anwendungen und zusätzliche Informationen zum Zaunsystem findest Du unter:
www.megawood.com/zaun

KONSTRUKTIONSHOLZ

Das megawood® Konstruktionsholzsoriment ist für individuelle Bauten im Außenbereich bestens geeignet. Die Farben und Formen sind optimal auf unser Terrassen- und Zaunsortiment abgestimmt.

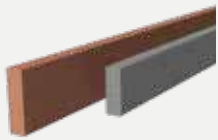

KONSTRUKTIONSBOHLE
in 10 Farben und zwei Werkstoffvarianten erhältlich. GCC HOLZart: Naturbraun, Nussbraun, Basaltgrau, Lavabraun, Schiefergrau, Muskat und Tonka
GCC HARZart: Ingwer, Lorbeer, Sel Gris

40 x 112 mm, L.: 360 cm
40 x 145 mm, L.: 420 cm

lfdm. ab **27.99**

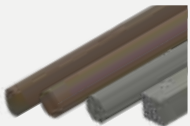

KONSTRUKTIONSHOLZ
oval, rund, achteckig oder quadratisch, in Lavabraun, Schiefergrau erhältlich. Länge: 360 cm

lfdm. ab **33.99**



Die komplette Übersicht der Farbvielfalt findest Du hier:



GCC **HOLZart**



25 JAHRE GARANTIE GEGEN VERROTUNG IM ERDREICH

Die verschiedenen Pfostenvarianten können direkt in den Boden einbetoniert werden und versprechen hohe Stabilität und Langlebigkeit. Darauf geben wir Ihnen unser Wort und 25 Jahre Garantie gegen Verrottung im Erdreich.

RHOMBUSPROFIL – wetterfest und strapazierfähig

Das megawood® Rhombusprofil ermöglicht attraktive Holzverkleidungen und kann sichtbar verschraubt oder verdeckt mit einer Klammer befestigt werden.



Ingwer

Lorbeer

Naturbraun

Nussbraun



Varia

Varia Braun

Varia Grau

Sel Gris



Anise

Mentha Nigra

Amber Tan

RHOMBUSPROFIL

20,5 x 81 mm, L.: 420 cm, massiv, mattiert

lfdm. **10.69**
m² 131.98

Klammer für Rhombusprofil
V2A ungeschwärzt,
V2A geschwärzt, 30 Stück



Pak. ab **39.99**



GCC **HARZart**

RHOMBUSPROFIL, Nussbraun



LONGLIFE RIVA, Nussbaum



LONGLIFE RIVA, Weiß

LONGLIFE Zaunsysteme aus hochwertigem Fenster-Kunststoff

LONGLIFE ist Markenware aus Meisterhand. Die hochwertige Verarbeitung und der verbaute Fenster-Kunststoff sind Garant für ein langes Zaun-Leben. Der Hersteller dieses seit vielen Jahren bewährten Originals gewährt auf alle Elemente 10 Jahre Farb-Garantie*.

TIPP

Weitere pflegeleichte Zäune, Tore, Pfosten und das Zubehör für die Montage, sowie ausführliche Informationen zu den Materialeigenschaften und der Pflege, finden Sie in unserem Spezialprospekt **Pflegeleichte Zaunsysteme** - kostenlos im Markt!

LONGLIFE RIVA

Absolut blickdicht, starke Profile: 24,5 mm, starker Rahmen: 68x48 mm, Tore inkl. Einsteckschloss, Farben: Nussbaum, Polareiche und Weiß.

Auf Maß lieferbar!

LONGLIFE RIVA, Nussbaum und Polareiche (mit hochwertiger Folienkaschierung)

Höhe: 180

Breite/cm:	90	90	180	180	98 Tor	98 Tor	90	90	180	180	90	60
Nussbaum:	4562	4561	4560	4560	4559	4559	4565	4565	4564	4564	4566	4563
Polareiche:	2449	2448	2447	2447	2453	2453	2451	2451	2450	2450	2452	2454
€/Stück	479,-	479,-	599,-	599,-	829,-	829,-	579,-	579,-	699,-	699,-	579,-	359,-

Informationen zu den Maßelementen im Internet: traumgarten.de/bestellformulare

LONGLIFE RIVA, Weiß

Höhe: 180

Breite/cm:	90	90	180	180	98 Tor	98 Tor	90	90	180	180
Art.-Nr.:	1806	1805	1804	1804	1807	1807	1819	1819	1818	1818
€/Stück	259,-	259,-	349,-	349,-	729,-	729,-	359,-	359,-	439,-	439,-

Gitter für RIVA und ROMO

Breite/cm:	90	90	90	60
Art.-Nr.:	1820	1828	1826	0765
€/Stück	359,-	179,-	179,-	129,-



Sicher planen

Wir empfehlen die kostenlose Montageanleitung mit vielen Tipps und Tricks: traumgarten.de/longlife



LONGLIFE Zubehör

Zu allen Serien erhältst Du entsprechendes Zubehör: Pfosten, Kappen, Elementhalter, Anker u.v.m.

* Farbgarantie nach ISO 105-A02, Farbveränderungen gemäß Graumaßstab mit Farbveränderungen größer 2.



LONGLIFE RIVA Polareiche

ONLINE PLANER
systemgarten.de



LONGLIFE ROMO



LONGLIFE ROMO

ROMO im klassischen Dichtzaun-Design, Rahmen: 40x50 mm, Lamellen: 6x82 mm, Tore inkl. Einsteckschloss, Farbe: Weiß

Auf Maß lieferbar!



Höhe: 180



Breite/cm:	90	90	120	180	120	180	98 Tor
Art.-Nr.:	1123	0758	0757	0756	0751	0750	0787
€/Stück	249,-	199,-	239,-	249,-	279,-	299,-	729,-

LONGLIFE CLEO

Geradliniges Design und hohe Stabilität, Profile: 28x82 mm, Holme: 40x50 mm, Aufsatzleiste werksseitig aufgebracht, Farbe: weiß



180x85 cm
Art.-Nr. 1840 **149,-**



180x85(102)cm
Art.-Nr. 1841 **159,-**

Tor*



98x85 cm
Art.-Nr. 1843 **449,-**

Doppeltor*



310x85 cm
Art.-Nr. 1845 **1.129,-**



* Tore inkl. Beschlag und Schlosskasten für den Einbau eines Profilzylinders (Mindestlänge 70 mm)

Abb. z. T. mit optionalen Deko-Elementen wie Metall-Aufsatzleisten, Edelstahl-Elementhaltern u.ä.

LONGLIFE Vorgartenzäune



LONGLIFE CARA XL

Höhe: 90 cm, Profile: 28x82 mm, Riegel: 35x82 mm, Farbe: Weiß

Die stabilen Tore eignen sich auch gut als freistehende Toranlagen in Kombination mit Hecken, Sträuchern etc.

		Tor*
180x90 cm 4580 139,-	180x90(100)cm 4581 149,-	98x90 cm 4582 519,-

Doppeltore*

310x90 cm 4584 999,-	310x90(100)cm 4585 999,-

* Tore inkl. Beschlag und Schlosskasten für den Einbau eines Profilzylinders (Mindestlänge 70 mm)

Für die CARA/CARA XL Zäune benötigst Du zusätzlich die Profilaufsätze als oberen Profilaufsatz.



Dom-Aufsatz
11er-Set 1106 **11,95**



Pyramide-Aufsatz
11er-Set 1107 **11,95**



LONGLIFE CARA

Höhe: 70 cm, Profile: 28x82 mm, Riegel: 35x82 mm, Farbe: Weiß



180x70 cm
1100 **129,-**



180x70(80)cm
1101 **139,-**

Tore**



98x70 cm
1108 **449,-**

Doppeltor**



98x70(80)cm
1110 **449,-**



310x70 cm
1114 **999,-**

** Tore inkl. Schlosskasten für den Einbau eines Profilzylinders (Mindestlänge 70 mm), ohne Beschlag.



SYSTEM WPC CLASSIC kombiniert mit SYSTEM GLAS BETA



SYSTEM WPC PLATINUM XL, Anthrazit mit Dekorprofil Delta aus Sicherheitsglas

SYSTEM WPC und ALU

SYSTEM WPC und ALU Zäune lösen viel Breiten- und Höhenprobleme bei der Garteneinfriedung und Terrassenabgrenzung, denn Höhe und Breite sind variabel. Darüber hinaus bieten Dekorprofile aus Edelstahl oder Sicherheitsglas die Möglichkeit zur individuellen Gestaltung. Alle Profile und Abschlussleisten erhältst Du auch einzeln. Das Tolle: Die WPC/ALU Zaunfelder lassen sich auch mit SYSTEM GLAS und SYSTEM BOARD Elementen kombinieren.



Montage: Die Profile in die stabilen Pfosten schieben und ineinander stecken. Profil-Abschlussleisten sorgen für Stabilität.

WPC CLASSIC / XL

Profil: 150 x 20 mm, eine Seite glatt, eine Seite mit Längsfasern, individuell gestaltbar



Sets: bestehend aus 12 Einzelprofilen und Profil-Abschlussleisten in Anthrazit oder Silber.

Maße/cm		
1. 89 x 180	Grau/Anthr./Sand/Mandel	159,-
2. 178 x 183	Grau/Anthr./Sand/Mandel	229,-

Preisgleich auch als XL mit 6 Einzelprofilen (300 x 20 mm) und Profil-Abschlussleisten.

WPC PLATINUM / XL*

Profil: 150 x 20 mm, ummantelt, beidseitig glatt



Sets: bestehend aus 12 Einzelprofilen und Profil-Abschlussleisten in Anthrazit.

Maße/cm		
1. 89 x 180	Anthr./Teak-Br./Taupe-Gr./Lärche	179,-
2. 178 x 183	Anthr./Teak-Br./Taupe-Gr./Lärche	269,-

Preisgleich auch als XL mit 6 Einzelprofilen (300 x 20 mm) und Profil-Abschlussleisten.

NEO PLATINUM WPC*

Profil: 150 x 20 mm, ummantelt, beidseitig glatt



Sets: bestehend aus 12 Einzelprofilen und Profil-Abschlussleisten in Anthrazit.

Maße/cm		
1. 89 x 180	Anthr./Teak-Br./Taupe-Gr./Lärche	179,-
2. 178 x 183	Anthr./Teak-Br./Taupe-Gr./Lärche	269,-

Pfosten BASIC

Pfosten: 7 x 7, Eckpfosten: 7 x 7, Winkel von 75°-180°



Maße/cm	Anthr.	Silber	Weiß	
Pfosten BASIC, Metall (inkl. Kappen)				
Länge: 105*	2358	2361	4830	64,90
Länge: 150	2359	2362	4832	49,90
Länge: 192,5*	2144	2248	4831	79,90
Länge: 240	2145	2247	4833	59,90

Nur für Zaunanlagen aus „reinen“ WPC oder ALU Zaunfeldern. Nicht für Kombinationen mit SYSTEM GLAS/BOARD Zaunfeldern.

Maße/cm	Anthr.	Silber	Weiß	
Eckpfosten BASIC, Metall (inkl. Kappen)				
Länge: 105*	2334	2367	4835	64,90
Länge: 150	2365	2368	4837	59,90
Länge: 192,5*	2107	2249	4836	89,90
Länge: 240	2140	2250	4838	89,90

U-Montageprofil: Für die direkte Montage der Zaunfelder an Hauswänden, Carports oder an den Torpfosten. **Spart einen Pfosten!**



Maße/cm	Anthr.	Silber	
Länge: 105	2414	2417	18,95
Länge: 192	2415	2418	31,95
Länge: 238	2416	2419	38,95

* inkl. Aufschraubträger.



NEO PLATINUM WPC in Teak-Braun. Senkrechter Profileinbau mit SYSTEM Senkrecht-Adapter

Materialhinweis: WPC basiert auf den Rohmaterialien Naturfasern und Kunststoff und hat deren natürliche Eigenschaften. Es kann sich bei Temperaturschwankungen, Staunässe und ungleichmäßiger Bewitterung je nach Stärke verziehen, Wasserflecken bekommen und altern. Vorteil des Einsatzes von WPC im Vergleich zu Holz: Leichte Pflege, da nicht gestrichen werden muss. Nach etwa einem Jahr Bewitterung wird der gewünschte gleichmäßigere Zielfarbtönen erreicht, der nicht mehr nachgestrichen werden muss.

* Fleckenresistenter und wasserabweisender als „normale“ WPC Profile.



SYSTEM ALU XL im Farbton Weiß kombiniert mit Dekorprofil Trigon



SYSTEM ALU PLUS in Silber mit optionaler Lichtleiste kombiniert mit SYSTEM GLAS ALPHA

TIPP

Weitere pflegeleichte Zäune, Tore, Pfosten und das Zubehör für die Montage, sowie ausführliche Informationen zu den Materialeigenschaften und der Pflege, finden Sie in unserem Spezialprospekt **Pflegeleichte Zaunsysteme** - kostenlos im Markt!

SYSTEM ALU PLUS/ALU XL mit ausgeschäumten Aluminium-Profilen



SYSTEM ALU PLUS



Sets: bestehend aus 12 Einzelprofilen und Profil-Abchlussleisten im Farbton der Profile (einfarbig).

Maße/cm		
1. 178 x 184	Weiß/Silber/Anthrazit	529,-
2. 178 x 184	Lärche/Bambus/Vintage Oak	549,-



SYSTEM ALU XL

Profile: 300 x 20 mm, beidseitig glatt



Sets: bestehend aus 6 Einzelprofilen und Profil-Abchlussleisten im Farbton der Profile (einfarbig).

Maße/cm		
1. 178 x 184	Weiß/Silber/Anthrazit	499,-
2. 178 x 184	Lärche/Bambus/Vintage Oak	549,-



SYSTEM RHOMBUS

Profile: 60 x 20 mm, beidseitig glatt



Sets: bestehend aus 30 Einzelprofilen und Profilträgern.

Maße/cm		
1. 60 x 180	Weiß/Silber/Anthrazit	129,-
2. 180 x 180	Weiß/Silber/Anthrazit	349,-
3. 60 x 180	Vintage Oak/Bambus/Lärche	139,-
4. 180 x 180	Vintage Oak/Bambus/Lärche	399,-

Dekorprofile

Ersetze einzelne Profile der WPC/ALU Zaunfelder durch Dekorprofile in 15 oder 30 cm Höhe.

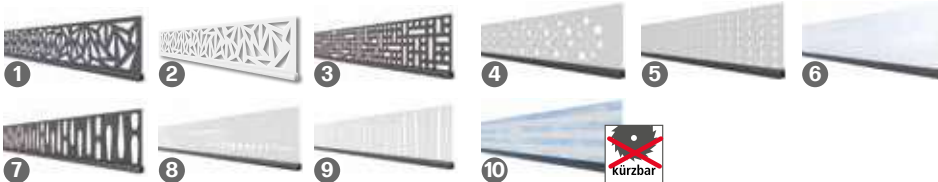

1. Trigon Metall, Anthrazit beschichtet	H: 15 3292 64,90	H: 30 3293 99,90
2. Trigon Metall, Weiß beschichtet	H: 15 3292 64,90	H: 30 3293 99,90
3. Quattro Metall, Anthrazit beschichtet	H: 15 3294 64,90	H: 30 3295 99,90
4. Omega Metall, Anthrazit beschichtet	H: 15 2433 64,90	H: 30 2434 99,90
5. Puls Edelstahl	H: 15 3296 64,90	H: 30 3297 99,90
6. Linea Edelstahl	H: 15 3298 64,90	H: 30 3299 99,90
7. Bubble Edelstahl	H: 15 2431 64,90	H: 30 2432 99,90
8. Gamma Edelstahl	H: 15 2317 64,90	H: 30 2318 99,90
9. Dekor-Matt Kunstglas	H: 15 2435 64,90	H: 30 2436 99,90
10. Delta Sicherheitsglas (nicht kürzbar)	H: 15 2319 64,90	H: 30 2320 99,90

SYSTEM Senkrecht-Adapter

Für den senkrechten Verbau der WPC/ALU Profile an den SYSTEM Pfosten benötigen Sie pro Zaunelement ein SYSTEM-Senkrecht-Adapter 2er-Set, bestehend aus zwei Profilen für oben und unten sowie vier T-Verbindern.

Material:
Aluminium, pulverbeschichtet,
Profil: 4 x 60 mm,
Breite: 176 cm

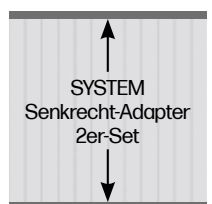

Farbton		
Anthrazit	2775	64,90
Silber	2774	64,90
Weiß	2836	64,90



SYSTEM GLAS Texta (Textilstruktur) kombiniert mit SYSTEM WPC CLASSIC im Farbton Mandel



SYSTEM GLAS Alpha kombiniert mit RHOMBUS 60x 180 in Anthrazit



SYSTEM GLAS im Design Beta

SYSTEM GLAS und SYSTEM BOARD

Attraktive Zaunfelder aus streichfreien Materialien. Kombinierbar mit allen SYSTEM Zaunfeldern. Befestigung mit Klemmpfosten und Eck-Klemmpfosten in den Farben Anthrazit, Silber oder Weiß

SYSTEM GLAS

Glas-Elemente inkl. Dichtungsprofilen zur Montage am Klemmpfosten (siehe SYSTEM BOARD). SYSTEM GLAS in fünf Größen und fünf Designs lieferbar:

Designs:

Klar Matt Alpha Beta Texta



Materialhinweis: Die Satinierung bei den Designs Matt, Alpha, Beta und Texta ist im Siebdruckverfahren aufgedruckt.

Maße/cm	
1. 90 x 90	ab 99,90
2. 90 x 90/180	ab 165,-
3. 120 x 180	ab 189,-
4. 90 x 180	ab 139,-
5. 90 x 180/90	ab 165,-
Zaun auf Maßbreite, 60-120 x 180	ab 279,-
Tor auf Maßbreite, 98-120 x 180	1.029,-

SYSTEM Designelemente

SYSTEM Designgitter



Kombinationsgitter für alle SYSTEM Zäune. Die Montage an den Eckpfosten ist nicht möglich. Maße: 60x180 cm

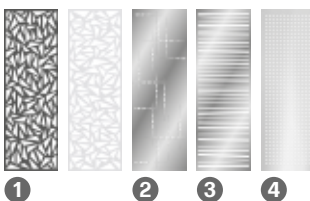

1. Trigon	Anthrazit	2835	299,-
	Weiß	3755	299,-
2. Puls	Edelstahl	2833	299,-
3. Linea	Edelstahl	2834	299,-
4. Gamma	Edelstahl	2569	299,-

SYSTEM FLOW



Zweiseitige 3D-Oberfläche

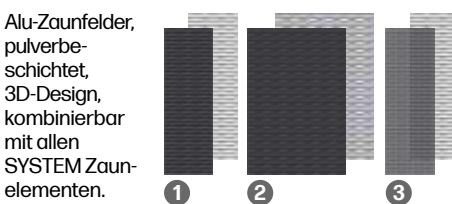

Alu-Zaunfelder, pulverbeschichtet, 3D-Design, kombinierbar mit allen SYSTEM Zaunelementen.

Maße/cm		Anthr.	Silber	
1. 60 x 180	Rechteck	2741	2744	175,-
2. 120 x 180	Rechteck	2740	2743	339,-
3. 60 x 180	Gitter	2742	2745	175,-

SYSTEM Tore und Doppeltore



Zu allen SYSTEM Serien erhalten Sie Tore und Tore/ Doppeltore auf Maß - Doppeltore auch elektrisch.



Alle Tore inkl. Beschlagsatz und Einsteckschloss!

Maße/cm	
1. Tor 98 x 180, DIN links/DIN rechts	ab 799,-
2. Doppeltor, max. 360 x 180	2.999,-
3. Doppeltor-Set mit Elektro-Antrieb inkl. Torpfosten, Steuerung	ab 3.599,-

Verwende für die Tore die stabilen Torpfosten-Sets mit angeschweißter Aufhängung.

Maße/cm	
Torpfosten, Metall, 2er-Set	
8 x 8, Länge: 255 Anthrazit, Silber, Weiß	349,-
Doppeltorpfosten, Metall, 2er-Set	
8 x 8, Länge: 255 Anthrazit, Silber, Weiß	349,-
Aluminium Drückergarnitur, mit Rückholfeder	
Klinke/Klinke Edelstahl, Anthrazit, Weiß	89,90
Klinke/Knauf Edelstahl, Anthrazit, Weiß	89,90
Profil-Doppelzylinder, Metall	
60 mm, 30/30	21,95



TIPP

Weitere pflegeleichte Zäune, Tore, Pfosten und das Zubehör für die Montage, sowie ausführliche Informationen zu den Materialeigenschaften und der Pflege, finden Sie in unserem Spezialprospekt **Pflegeleichte Zaunsysteme** - kostenlos im Markt!

SYSTEM BOARD im Farbton Titangrau kombiniert mit Designgittern Linea aus Edelstahl

SYSTEM BOARD XL im Farbton Marmor kombiniert mit SYSTEM GLAS Matt

SYSTEM BOARD

SYSTEM BOARD: Zaunfelder aus 6 mm starken, farbigen Aluminium-Verbundplatten (ACP), Sie sind wetterbeständig sowie bruch- und schlagfest. BOARD „ACP“ Elemente inklusive Dichtungsprofilen aus Gummi zur Befestigung im SYSTEM Klemmpfosten.

SYSTEM BOARD XL

SYSTEM BOARD XL: Zaunfeld-Sets bestehend aus vier Einzelprofilen und drei Übergangleisten. Material: Profile aus Aluminium-Verbundplatten (ACP), Leisten aus Aluminium. Befestigung am SYSTEM Klemmpfosten.

Wählen Sie aus drei Farben:

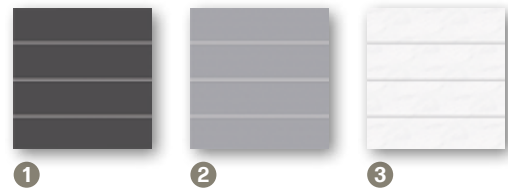

Maße/cm		ab	
1. 90x90		115,-	
2. 90x180/90		189,-	
3. 90x180		169,-	
4. 120x180		229,-	

Maße/cm		ab	
5. 90 x 180 Slot-Design		259,-	
6. 120 x 180 Slot-Design		319,-	
7. Tor auf Maßbreite, 98-120x180		1.029,-	

Maße/cm	Farbe		
1. 178 x 180	Schiefer	2800	499,-
2. 178 x 180	Titangrau	2801	499,-
3. 178 x 180	Marmor	2803	499,-

Klemmpfosten und Zubehör für SYSTEM BOARD/BOARD XL, SYSTEM GLAS, SYSTEM KERAMIK

Klemmpfosten für reine SYSTEM GLAS/BOARD Zaunanlagen. Und für SYSTEM GLAS/BOARD Zaunkombinationen mit WPC/ALU Zaunfeldern!

Klemmpfosten: 7,7x7,4-8,4 cm, inkl. Endprofil und Pfostenkappen, Material: Aluminium

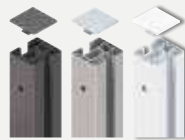

Maße/cm	Anthr.	Silber	Weiß	
Länge: 105	2340	2312	4600	84,90
Länge: 192,5	2341	2313	4601	119,-

Eck-Klemmpfosten: 8x8 cm, inkl. Pfostenkappen, Material: Aluminium

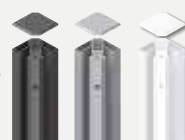

Maße/cm	Anthr.	Silber	Weiß	
Länge: 105	2350	2349	4603	119,-
Länge: 192,5	2342	2315	4604	179,-

Träger SYSTEM: Für Klemm- und Eck-Klemmpfosten, Material: Stahl, verzinkt



Maße/cm		
zum Aufdübeln	2316	29,95
zum Einbetonieren	2314	29,95



DESIGN-TIPP

Edelstahl-Ummantlung für Klemmpfosten, Eck-Klemmpfosten und Träger SYSTEM

Maße/cm		
Pfosten-Ummantlung-Sets*		
Länge: 105	1368	74,90
Länge: 193	1366	99,90
Eckpfosten-Ummantlung-Sets*		
Länge: 193	1367	99,90
Träger-Abdeckung	1369	24,95

* Sets = Abdeckung für Pfosten, Kappe und Träger.



SYSTEM BOARD KERAMIK XL im Farbton Zement kombiniert mit Dekorgittern Puls



SYSTEM BOARD KERAMIK Eiche kombiniert mit Dekorgitter Linea aus Edelstahl

SYSTEM BOARD KERAMIK / SYSTEM BOARD KERAMIK XL

Zaunfelder aus 6 mm starken, hochwertigen, wetterfesten Keramikplatten in Holz- und Steinoptik. Sie sind extrem stabil, kratz-/säure-beständig und UV-stabil. Verunreinigungen lassen sich mit haushaltsüblichen Reinigungsmitteln entfernen. Montage mit SYSTEM Klemmpfosten.



Maße/cm	Eiche	Darknight	Zement	
1. 90x90	2921	2913	2917	289,-
2. 90x180/90	2920	2912	2916	519,-
3. 90x180	2919	2911	2915	519,-
4. 120x180	2918	2910	2914	519,-
5. Element auf Maßbreite, max. 120x180		2922		749,-

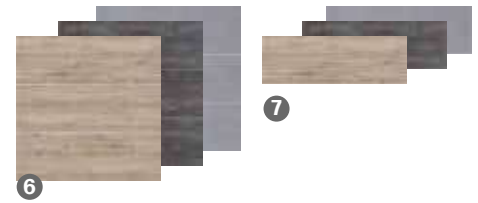

6. SYSTEM BOARD KERAMIK XL: Zaunfeld-Sets, drei 6 mm starken Keramikplatten, inkl. Gummidichtungen, Montage am SYSTEM Klemmpfosten

Maße/cm	Eiche	Darknight	Zement	
6. 180x180	2931	2930	2932	1.049,-
7. Einzelprofil	2935	2934	2936	369,-

SYSTEM ZÄUNE AUS THERMO-HOLZ

Die skandinavische Kiefer mit ihren charakteristischen Ästen wird für den Einsatz im Außenbereich thermisch behandelt. Hierdurch erhöht sich die Dauerhaftigkeit des Holzes im Freien. UV-Strahlung führt auch bei Thermoholz zu einem natürlichen Vergrauungsprozess. Wenn Sie sich gegen diese silbergraue „Patina“ entscheiden, sollten Sie idealerweise vor der Montage die Oberflächen mit einem geeigneten Holzschutz-Öl behandeln.



Sets: bestehend aus 16 Einzelprofilen in Rhombus-Form und Profil-Abschlussleisten aus Alu in Anthrazit



Maße/cm		
1. 91x184/94	3807	185,-
2. 90x180	3806	179,-
3. 178x184	3805	279,-



Sets: bestehend aus 13 Einzelprofilen und Profil-Abschlussleisten aus Alu in Anthrazit



Maße/cm		
1. 91x184/94	3781	175,-
2. 90x180	3786	169,-
3. 178x184	3780	249,-



Sets: bestehend aus 18 Einzelprofilen und Profil-Abschlussleisten aus Alu in Anthrazit

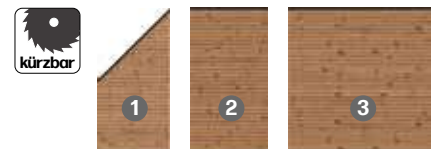

Maße/cm		
1. 91x184/94	3802	185,-
2. 90x180	3801	179,-
3. 178x184	3800	279,-

SYSTEM Schiebetore auf Maß

Die Schiebetore mit einem verzinkten und pulverbeschichteten Stahlrahmen sind frei-tragend und laufen nicht über Führungsschienen im Boden. Sie können individuell mit Zaunprofilen der verschiedenen SYSTEM Serien gefüllt werden, optional auch mit Dekorprofilen.



- Individuell auf Maß gefertigt
- Durchfahrtsbreite 250 bis 400 cm
- Höhe 90 bis 180 cm
- Füllung auf Wunsch (SYSTEM-Serien)
- Komplett-Paket inkl. Torpfosten-Set
- optional mit E-Antrieb und App-Anbindung

TIPP

Weitere pflegeleichte Zäune, Tore, Pfosten und das Zubehör für die Montage, sowie ausführliche Informationen zu den Materialeigenschaften und der Pflege, finden Sie in unserem Spezialprospekt **Pflegeleichte Zaunsysteme** - kostenlos im Markt!

Komplettpaket: Torpfosten-Set für die Führung, Anschlagpfosten, Griffmulde, Schloss und Zylinder. Die Elektro-Schiebetore sind darüber hinaus mit der Torsteuerung, zwei Paar Lichtschranken, dem Handsender und der Stabantenne versehen.

Schiebetor auf Maß

Breite: 250 - 400 cm, Höhe: 90 - 180 cm	
zur Manuellen Öffnung	3810 10.999,-
mit Elektro-Antrieb	3811 12.999,-
Aufpreis für KERAMIK-Füllung	2.000,-

DESIGN WPC ALU

Die Elemente bestehen aus 20mm starken WPC Profilen mit Nut und Feder, die in einem markanten Aluminium-Rahmen eingefasst sind. Der Rahmen ist im Farbton Silber oder Anthrazit pulverbeschichtet. Das Gewicht von über 50 kg für das große Zaunelement unterstreicht die hohe Materialstärke und Stabilität.



DESIGN WPC ALU

Zaunfelder	Anthrazit
1. 90x180/90	2135 249,-
2. 90x180	2221 239,-
3. 180x180	2220 299,-
4. 98x180 Tor DIN links	2271 619,-
Tor DIN rechts	2280 619,-
Sondermaße, bis max. 180 cm	
Breite/Höhe: min. 40 x 30 cm	2291 469,-
Metallpfosten, 7 x 7	
Anthrazit	
L: 105 zum Aufdübeln*	1591 64,90
L: 195 zum Aufdübeln*	1592 89,90
L: 150 zum Einbetonieren	1586 64,90
L: 240 zum Einbetonieren	1590 89,90

Zaunfelder	Sand
5. 90x180/90	2446 249,-
6. 90x180	2441 239,-
7. 180x180	2440 299,-
8. 98x180 Tor DIN links	2442 619,-
Tor DIN rechts	2443 619,-
Sondermaße, bis max. 180 cm	
Breite/Höhe: min. 40 x 30 cm	2445 469,-
Metallpfosten, 7 x 7	
Silber	
L: 105 zum Aufdübeln*	1593 64,90
L: 195 zum Aufdübeln*	1594 89,90
L: 150 zum Einbetonieren	1585 64,90
L: 240 zum Einbetonieren	1589 89,90

Tore auf Maß

Tor/Doppeltor auf Maß	Anthr.	Sand
9. Tor max. 180 x 180	4375	1.299,-
10. Doppeltor max. 360 x 180	4374	2.599,-
Doppeltor-Set mit Elektro-Antrieb inkl. Torpfosten, Steuerung		
	4589	3.599,-
Torpfosten für Doppeltore		
Anthrazit		
2er-Set 8 x 8, L: 255	2018	349,-
Silber		
2er-Set 8 x 8, L: 255	2019	349,-
Torpfosten für Einzeltore		
Anthrazit		
2er-Set 8 x 8, L: 255	2059	349,-
Silber		
2er-Set 8 x 8, L: 255	2099	349,-

Elemente in Anthrazit preisgleich mit Aluminium-Rahmen in Anthrazit lieferbar.

Materialhinweis: WPC basiert auf den Rohmaterialien Naturfasern und Kunststoff und hat deren natürliche Eigenschaften. Es kann sich bei Temperaturschwankungen, Staunässe und ungleichmäßiger Bewitterung je nach Stärke verziehen, Wasserflecken bekommen und altern. Vorteil des Einsatzes von WPC im Vergleich zu Holz: Leichte Pflege, da nicht gestrichen werden muss. Nach etwa einem Jahr Bewitterung wird der gewünschte gleichmäßigere Zielfarbtönen erreicht, der nicht mehr nachgestrichen werden muss.



Doppeltore auf Maß lieferbar!
Auch mit elektrischem Antrieb.



JUMBO WPC - farbiger Sichtschutz, robust und streichfrei

JUMBO WPC



Maße/cm	Grau	Anthr.	Braun	
1. 74x179/90*	2212	2087	1292	149,-
2. 179x179	2210	2086	1290	179,-
3. 95x179	2211	2125	1291	139,-
4. 98x179 Tor	2213	2088	1287	499,-

WPC-Pfosten	Grau	Anthr.	Braun	
Länge: 100	2214	2094	1294	38,95
Länge: 200	2215	2092	1293	64,90
Träger WPC-Pfosten zum Aufdübeln		2098		27,95
zum Einbetonieren		2097		27,95

JUMBO WPC Alu-Design

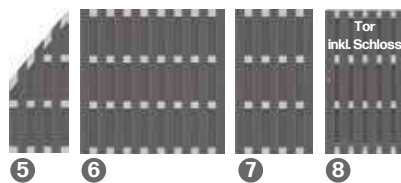

Maße/cm	Sand/Silber		Anthrazit/Silber		Grau/Grau		Anthrazit/Anthrazit	
5. 74x179/90*	2016	169,-	2079	169,-	2886	169,-	2882	169,-
6. 179x179	2015	219,-	2078	219,-	2884	219,-	2880	249,-
7. 95x179	2017	149,-	2127	149,-	2885	149,-	2881	159,-
8. 98x179 Tor	2497	569,-	2567	569,-	2213	499,-	2088	499,-

Metallpfosten, 7x7	Anthr.	Silber	
Länge: 105**	1591	1593	64,90
Länge: 150	1586	1585	64,90
Länge: 195**	1592	1594	89,90
Länge: 240	1590	1589	89,90
Länge: 298	4406	4405	115,-

Wähle aus vier JUMBO WPC Alu-Design Ausführungen!

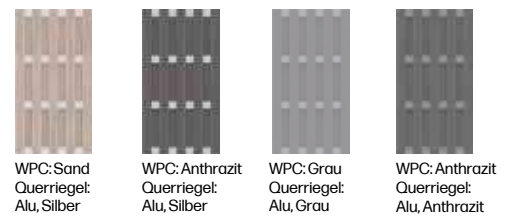

Torpfosten, 2er-Set	Anthr.	Silber	
8 x 8, Länge: 255	2059	2099	349,-
Elementhalter, 8er-Set		2096	22,95
Aufsatzleiste Alu		2115	30,95
Tordrücker, Edelstahloptik		4229	89,90

*Der Lamellenverlauf von Vorder- und Rückseite ist konstruktionsbedingt unterschiedlich und nicht symmetrisch.

Materialhinweis: WPC basiert auf den Rohmaterialien Naturfasern und Kunststoff und hat deren natürliche Eigenschaften. Es kann sich bei Temperaturschwankungen, Staunässe und ungleichmäßiger Bewitterung je nach Stärke verziehen, Wasserflecken bekommen und altern. Vorteile des WPC im Vergleich zu Holz: Leichte Pflege, da nicht gestrichen werden muss. Nach etwa einem Jahr Bewitterung wird der gewünschte gleichmäßigere Zielfarbtönen erreicht, der nicht mehr nachgestrichen werden muss. Tipp: Die Alu-Aufsatzleiste (2115) schützt das WPC und sorgt für eine hochwertige Optik.

SQUADRA - streichfreie Sichtblenden aus Aluminium

Die Alu-Profile sind kopfseitig mit Abdeckkappen aus gleichfarbigem Kunststoff versehen. Profile: 10 x 90 mm, Riegel: 18 x 80 mm, edelstahlverschraubt

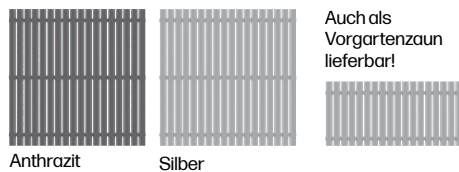

Maße/cm	Anthr.	Silber	
180x180	2425	2420	389,-
Metallpfosten, 7x7	Anthr.	Silber	
Länge: 195**	1592	1594	89,90
Länge: 240	1590	1589	89,90
Länge: 298	4406	4405	115,-

** zum Aufdübeln, inkl. angeschweißtem Träger.

Materialhinweis: Der Farbdruck der Zäune und Pfosten weicht durch unterschiedliche Grundmaterialien leicht voneinander ab, was aber im Gesamteindruck keinen „optischen Mangel“ darstellt.



KIBU THERMO-HOLZ

- Moderner Material-Mix
- Extra-breite Zaunvariante 238 cm
- mit hochwertigen Aluminium-Querriegeln beschichtet in Silber oder Anthrazit
- Senkrecht-Profile mit moderner Mikro-Riffelung.
- 17 Profile: 20 x 100 mm

Material:
Thermoholz/ALU

Profile (A):
100 x 20 mm,
Thermoholz

Riegel (B): Aluminium,
Silber oder Anthrazit

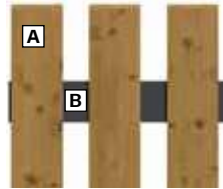

Doppeltore auf Maß auch mit elektrischem Antrieb lieferbar!

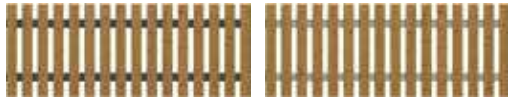

1

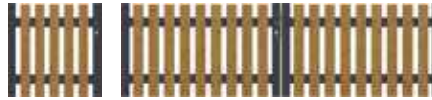

3

4 Tore inkl. Beschlagsatz



5

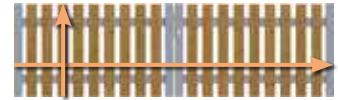

6

Tore auf Maß inkl. Beschlagsatz

Maße/cm	Anthr.	Silber	
1. Zaun, 238 x 90	3875	3876	179,-
2. Elementhalter, 4er-Set		4225	12,95
Metallpfosten, 7 x 7 cm			
Länge: 105, zum Aufdübeln*	1591	1593	64,90
Länge: 150, zum Einbeton.	1586	1585	64,90

Maße/cm	Anthr.	Silber	
3. Einzeltor, 98 x 90			
DIN links	3874	3883	449,-
DIN rechts	3873	3882	449,-
Metall-Torpfosten, 8 x 8 cm			
L: 165, 2er-Set	0731	0641	279,-
4. Doppeltor, 310 x 90	3877	3878	1199,-
Metall-Doppeltorpfosten, 8 x 8 cm			
L: 165, 2er-Set	0732	0645	279,-

Maße/cm	Anthr.	Silber	
5. Tor auf Maß, DIN links/rechts			
B: max. 180, H: 90	4961		699,-
6. Doppeltor auf Maß			
B: max. 310, H: max. 90	4964		1.599,-

Pflegeleichte Vorgartenzäune aus WPC und ALU

RAJA WPC

Material: WPC
Profile (A): 12 x 71 mm, doppelt edelstahlverschraubt

Querleisten (B):
38 x 71 mm

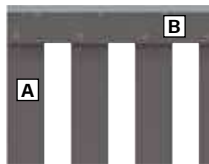

Maße/cm	Anthr.	Braun	
1. Zaun, 149 x 85	2105	2628	129,-
Elementhalter, 4er-Set, Edelst.		4225	12,95
2. Tor**, 101,5 x 85	2111	2629	169,-
WPC-Pfosten			
8 x 8 cm, L: 100	2094	1294	38,95
Träger WPC Pfosten, Stahl, verzinkt			
zum Aufdübeln		2098	27,95
zum Einbetonieren		2097	27,95

Maße/cm		
Metallpfosten, Anthrazit, 7 x 7 cm		
L: 105, zum Aufdübeln*	1591	64,90
L: 150, zum Einbetonieren	1586	64,90
Zubehör		
Beschlagsatz für Tor		
inkl. Bänder, Kloben, Falle	2346	155,-
Pfostenkappe f. WPC-Pfosten	1602	12,95
MS Polymer-Kleber	1398	15,95



Den Elementen liegt eine Aufsatzleiste aus gebürstetem Aluminium zur optionalen Montage bei. Mit MS Polymer-Kleber (1398) befestigen.

SQUADRA

Material: Alu, pulverbeschichtet in Anthrazit oder Silber

Profile (A): 10 x 90 mm edelstahlgenietet

Riegel (B): 18 x 80 mm

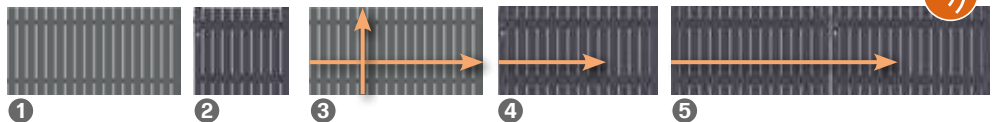
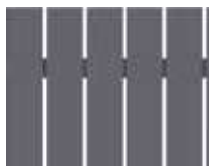

Doppeltore auf Maß auch mit E-Antrieb lieferbar!



Maße/cm	Anthr.	Silber	
1. Zaun, 180 x 90	2427	2422	259,-
2. Tor, 98 x 90, DIN links	4590	4592	599,-
Tor, 98 x 90, DIN rechts	4591	4593	599,-
3. Zaun auf Maß			
B: 20-200, H: 50-90	2428	2423	449,-

Maße/cm		
4. Tor auf Maß** (Anthrazit oder Silber)		
B: max. 180, H: max. 180	2561	1.299,-
Torpfosten-Set für Einzeltor		
Sonderhöhe: <90, 2er-Set	2623	419,-
5. Doppeltor auf Maß** (Anthr. oder Silber)		
B: max. 400, H: max. 180	2562	2.599,-
Torpfosten-Set für Doppeltor		
Sonderhöhe: <90, 2er-Set	2624	419,-



* inkl. angeschweißtem Aufschraubträger, ohne zusätzlichem Bodenanker montierbar!
** Tore ohne Beschlag.



Solar-Fence mit Aluminiumpfosten Anthrazit

Entdecke die Zukunft des Sichtschutzes

Der Solar-Fence vereint Privatsphäre und Nachhaltigkeit in einem eleganten Design. Genieße die Ästhetik eines modernen Sichtschutzzauns, während Du die Umwelt schützt. Dank hochwertiger bifazialer Photovoltaik-Module erzeugst Du Deinen eigenen sauberen Strom und senkst gleichzeitig Deine Energiekosten. Eine platzsparende und äußerst effiziente Lösung, da auch bei Ost-/ Westausrichtungen hohe Stromerträge erzeugt werden.

- Bausatz: Ein bzw. zwei PV-Module, Aluminium Start- und Abschlussprofile und Zubehörbeutel
- hochwertige und leistungsstarke 430W PV-Module
- beidseitige Energieerzeugung
- höchste Widerstandsfähigkeit durch Glas-Glas Module
- platzsparende, senkrechte Montage
- einfachere Reinigung der PV-Module im Vergleich zu Dachanlagen
- Berechnungen und elektrische Arbeiten dürfen nur durch Fachpersonal erfolgen
- kombinierbar mit Osmo Sichtblenden

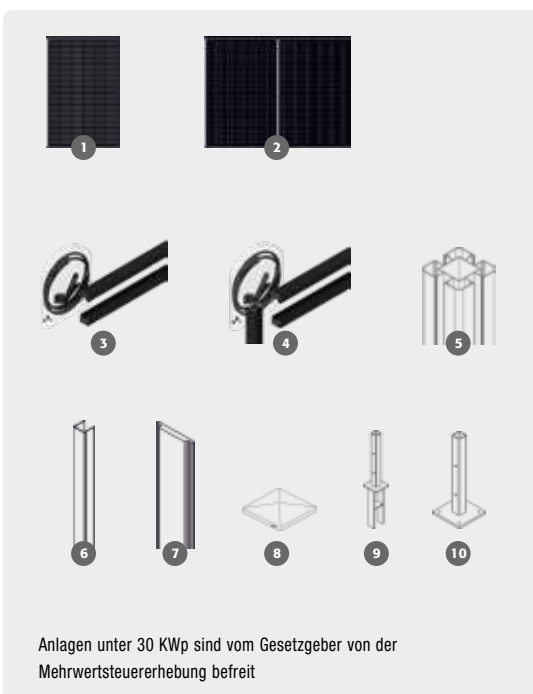

1	Grundelement 430 W	B 114 x H 178 cm	Photovoltaik	(BE 62615200)	549.90
2	Grundelement 860 W	B 230 x H 178 cm	Photovoltaik	(BE 62615300)	899.90
3	1er Rahmenset (ohne PV-Modul)	B 114 x H 178 cm	Aluminium, Anthrazit	(BE 62616400)	149.90
4	2er Rahmenset (ohne PV-Modul)	B 230 x H 178 cm	Aluminium, Anthrazit	(BE 62616500)	199.90
5	Aluminiumpfosten Typ E	B 9 x T 9 x H 200 cm	Aluminium, Anthrazit	(BE 63561600)	124.90
6	Nut-Klemmleiste für Aluminiumpfosten	B 2,1 x T 1,9 x H 200 cm	Aluminium, Anthrazit	(BE 66538000)	10.90
7	Nut-Abdeckleiste für Aluminiumpfosten	B 2,7 x T 0,4 x H 200 cm	Aluminium, Anthrazit	(BE 66529200)	8.90
8	Pfostenkappe inkl. Schrauben	B 12 x T 12 x H 2 cm	Aluminium, Anthrazit	(BE 67012500)	21.90
9	Pfostenanker zum Einbetonieren*	B 11 x T 11 x H 71 cm	Metall, feuerverzinkt	(BE 66523000)	39.90
10	Pfostenanker zum Aufschauben*	B 16 x T 16 x H 41 cm	Metall, feuerverzinkt	(BE 66523100)	37.90

* inkl. Pfostenbefestigung, ohne Bodenbefestigung

Anlagen unter 30 kWp sind vom Gesetzgeber von der Mehrwertsteuererhebung befreit

Pflanzkasten-System DaVinci®

Gestalte das flexible Pflanzkasten-System DaVinci® frei nach Deinen Wünschen. Vom Pflanzbeet mit Höhenabstufungen über Sichtschutz bis hin zur Terrassenabgrenzung. Sichtschutz und Rankgitter können nach Belieben platziert werden. Erhältlich in verschiedenen Längen, Höhen und Kombinationen. Höhen: MINI 45 cm, MIDI 61 cm, MAXI 77 cm. Pflanzeinsatz optional erhältlich.

z. B. Version 2

Terrassenabgrenzung mit Sichtschutz:
1,5 m MAXI mit Sichtschutz,
1 x 1 m Ecke mit Rankgitter an einer Seite,
0,5 m MIDI, 0,5 m MINI

2.499.00



Mittels 3D-Konfigurator lässt sich Dein Pflanzkasten-System DaVinci® mit wenigen Klicks visualisieren.



DaVinci in Quarzgrau-Metallic

Pflanzbeet Belvedere®

Das Pflanzbeet Belvedere® besticht durch sein stilvolles Aussehen und ist der neue Blickfang für Terrasse wie auch Balkon. Der praktische Zwischenboden wird in die Zweite Sicke von oben aufgelegt (Füllhöhe bis max. 22 cm). Verfügbar in 7 Größen und 3 Höhen (MINI 45 cm, MIDI 61 cm, MAXI 77 cm), sowie in den Farben Silber-Metallic, Quarzgrau-Metallic und Dunkelgrau-Metallic.

z. B. 200 MINI (B 201 x T 53 x H 45 cm)

559.00

z. B. 150 MIDI (B 152 x T 53 x H 61 cm)

539.00

z. B. 100 MAXI (B 102 x T 53 x H 77 cm)

509.00



Pflanzbeet Belvedere Gr. 200 MAXI in Quarzgrau-Metallic (mit Mähkante als Zubehör)

Pflanzbeet Belvedere® auch in X-Design erhältlich.



Zwischenboden



HochBeet 2 x 1 in Quarzgrau-Metallic (mit Mähkante und Schneckenschutz als Zubehör)

HochBeet

Perfektes Komplett-Hochbeet für Jahrzehnte. Stabile Konstruktion aus feuerverzinktem, polyamid-einbrennlackierten Stahlblech. Dank Stecksystem schnell montiert. Kein zusätzlicher Feuchtigkeitsschutz (Noppenbahn) notwendig, inkl. Nagerschutz aus Glasfasergewebe. Verfügbar in 10 Größen und in den Farben Silber-Metallic, Quarzgrau-Metallic, Dunkelgrau-Metallic. Die Größen 2 x 0,5 m und 2 x 1 m sind auch in X-Design mit facettierter Oberfläche in allen Farben erhältlich. Umfangreiches Zubehör erhältlich.

z. B. Größe 2 x 1

649.00

z. B. Größe 2 x 1, X-Design

699.00



HochBeet Gr. 2 x 0,5 in Dunkelgrau-Metallic in X-Design mit facettierter Oberfläche

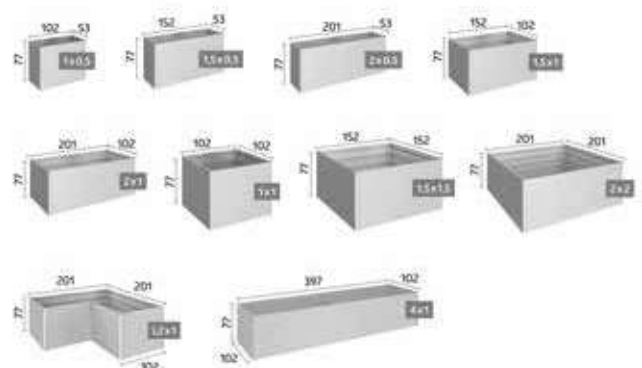

Palisaden

chromfrei

10 cm ø, 50 cm lang	(Art.-Nr. 80001005)
10 cm ø, 75 cm lang	(Art.-Nr. 80001007)
10 cm ø, 100 cm lang	(Art.-Nr. 80001010)
10 cm ø, 200 cm lang	(Art.-Nr. 80001020)
10 cm ø, 300 cm lang	(Art.-Nr. 80001030)
12 cm ø, 150 cm lang	(Art.-Nr. 80001215)
12 cm ø, 200 cm lang	(Art.-Nr. 80001220)
12 cm ø, 300 cm lang	(Art.-Nr. 80001230)
12 cm ø, 400 cm lang	(Art.-Nr. 80001240)

Baumpfahl

Gleichmäßig rund gefräst und angespitzt, kdi grün.

Ca. 1,5 m lang, ca. 4,6 cm ø
(Art.-Nr. 80010415)

ab **3.99** bei 50 Stk
4.99 bei Einzelabnahme

Ca. 1,75 m lang, ca. 4,6 cm ø
(Art.-Nr. 80010417)

Ca. 2 m lang, ca. 4,6 cm ø
(Art.-Nr. 80010420)

Ca. 2 m lang, ca. 6-7 cm ø
(Art.-Nr. 80010720)

ab **7.89** bei 50 Stk
9.99 bei Einzelabnahme

Ca. 2,5 m lang, ca. 6-7 cm ø
(Art.-Nr. 80010725)

Ca. 1,5 m lang, ca. 3 cm ø, kdi braun
(Art.-Nr. 80010315)



Schneefangstangen

12 cm ø, 500 cm lang	(Art.-Nr. 80001250)
14 cm ø, 300 cm lang	(Art.-Nr. 80001430)
14 cm ø, 400 cm lang	(Art.-Nr. 80001440)
14 cm ø, 500 cm lang	(Art.-Nr. 80001450)

KIEFER/FICHTE

kesseldruckimprägniert braun

- ✓ widerstandsfähig durch industrielle Kesseldruckimprägnierung
- ✓ individuelle Farbgestaltung möglich

Zaunlatten

Segmentbogen, vierseitig gehobelt, alle Kanten gefast, zweiseitig geschliffen

Maße mm	Länge cm	Art.-Nr.
22 x 95	100	85001411
22 x 95	120	85001412

Fränkischer Lattenzaun, Spitze abgeschrägt

25 x 50	100	85001413
---------	-----	----------

Staketenzaun

halbrund gefräst mit Kegelspitze, Lattenbreite 60 mm, Stärke ca. 28 mm, kdi braun

Maße mm	Länge cm	Art.-Nr.
28 x 60	100	84100010
28 x 60	120	84100012
28 x 60	150	84100014
28 x 60	175	84100016

Zaunpfosten

Rund, zylindrisch gefräst, angespitzt, ø 8 cm

Maße mm	Länge cm	Art.-Nr.
80	125	84000005
80	150	84000007
80	175	84000009

Vierkantpfosten mit Kopfrundung, gehobelt

90 x 90	90	85000005
90 x 90	100	85000010

Zaunriegel

Abgeschrägt, 4-seitig sauber gehobelt, Kanten gerundet, oben abgeschrägt

Maße mm	Länge cm	Art.-Nr.
45 x 75	300	84020020

Halbrund, sauber gefräst

38 x 80	250	84010015
38 x 80	300	84010017
48 x 100	250	84010045
48 x 100	300	84010047
48 x 100	400	84010049
48 x 100	500	84010051

Zaunelemente

Jägerzaun, halbr. gefräst, Kegelspitze, Lattenst. 50 mm

Maße cm	Art.-Nr.
100 x 250	84100505
120 x 250	84100507

Türrahmen

Kdi, rechts oder links

Maße cm	Art.-Nr.
100 x 100	84110010 / 012



Staketenzaun-Latten

ab **1.19** € / Pal. = 400 Stk.
1.46 bei Einzelabnahme



Rancherzaunbohlen Lärche natur

Rancherzaunbohlen

Bohlen ca. H 15-25 x L 240 cm, ca. 2,4 cm stark
 Kiefer sägerau (Art.-Nr. 84100901)

Bohle ab **13.99**

Bohlen ca. H 8-20 x L 200 cm, ca. 1,6 cm stark
 Lärche natur (Art.-Nr. 84100902)

Bohle ab **14.99**

Passende Pfosten erhältlich.



FICHTE NATUR

- ✓ unbehandeltes Holz
- ✓ individuelle Farbgestaltung bauseits
- ✓ individueller Holzschutz bauseits



Bei
 Paletten-
 abnahme
**10%
 Rabatt**



LÄRCHENATUR

- ✓ kein Schutzanstrich nötig
- ✓ naturbelassenes, widerstandsfähiges Holz
 oder vorgrundiert

Zaunlatten

Segmentbogen, vierseitig gehobelt, alle Kanten gefast, zweiseitig geschliffen

Maße mm	Länge cm	Art.-Nr.
19 x 68	100	84102114
18 x 95	100	84102123
18 x 95	118	84102125

Fränkischer Lattenzaun, Spitze abgeschrägt

19 x 57	100	84102004
---------	-----	----------

Zaunriegel

Abgeschrägt, 4-seitig sauber gehobelt, Kanten gerundet, oben abgeschrägt

Maße mm	Länge cm	Art.-Nr.
45 x 70 x 60	250	84020115
45 x 70 x 60	300	84020117



Fränkischer Lattenzaun



Segmentbogen-Latte



Staketenzaun

Zaunlatten

Segmentbogen, vorgrundiert

Maße mm	Länge cm	Art.-Nr.
19 x 95	100	84300250
19 x 95	120	84300251

Fränkischer Lattenzaun, Spitze abgeschrägt

30 x 60	100	84300255
30 x 60	120	84300256

Staketenlatte mit Kegelkopf, vorgrundiert

27 x 60	100	84300257
27 x 60	120	84300258

Zaunpfosten

Rundkopf, vorgrundiert

Maße mm	Länge cm	Art.-Nr.
90 x 90	130	84000270

Zaunriegel

Lärche vorgrundiert

Maße mm	Länge cm	Art.-Nr.
60 x 100	250	84300285
60 x 100	300	84300286

Torrahmen

Lärche vorgrundiert, links oder rechts

Maße cm	Art.-Nr.
100 x 100	84110200 / 201



Blockbohlenhaus „Valen“

Fichte naturbelassen, mit seitlichem Unterstand. 2-flg. Doppeltür B 141,6 x H 205,3 cm, mit ISO-Verglasung sowie einstellbaren Justierbändern, inkl. Schloss und Standard-Drückergarnitur. Fenster feststehend B 88,6 x H 128,1 cm mit ISO-Verglasung. Inkl. Fußboden 18 mm stark. Ohne Dachpappe. (Bitte beachten: Eine Farbbehandlung ist zwingend bauseits auszuführen.)

„Valen“ 44 mm Wandstärke

Sockelmaß ca. B 300 x T 277 cm, H 248 cm. (89400294)

ab **4.698.00**

Bedarf Dachpappe: 2 Rollen à 10 m.

Blockbohlenhaus „Eutin“

Fichte naturbelassen, 2-flg. Blockhaustür B 141,6 x H 205,3 cm, mit ISO-Verglasung sowie einstellbaren Justierbändern, inkl. Schloss und Standard-Drückergarnitur. Zwei feststehende Fenster B 57,1 x H 195,6 cm mit ISO-Verglasung. Fußboden aus 18 mm starken naturbelassenen Nut- und Federbrettern inkl. imprägnierter Unterkonstruktion. Massivholzdach aus ca. 18 mm starken Nut- und Federbretter ohne Bitumendachpappe. (Bitte beachten: Eine Farbbehandlung ist zwingend bauseits auszuführen.)

„Eutin“ 44 mm Wandstärke

Sockelmaß ca. B 480 x T 360 cm, H 247 cm. (88819252)

ab **7.398.00**

Bedarf Dachpappe: 3 Rollen à 10 m.

NEU



Lieferung frei Bordsteinkante

Gilt für alle hier gezeigten JODA-Häuser: Anlieferung frei Bordsteinkante mit LKW 38 to. Entladung mit Seitenstapler oder Kran in Deutschland, Festland. Wendemöglichkeit muss gewährleistet sein.

Blockbohlenhaus „Breda“

Fichte naturbelassen, mit Tonnendach. Blockhaus-Doppeltür mit fixen Kunststoff-Bullaugen, ca. 180 x 190 cm, inkl. Schloss und Standard-Drückergarnitur. Fußboden aus 18 mm starker Kombischalung auf kesseldruckimprägnierter Unterkonstruktion. Massivholzdach aus 18 mm starker Kombischalung. Inkl. einer Lage Bitumendachpappe zur Ersteindeckung. (Bitte beachten: Eine Farbbehandlung ist zwingend bauseits auszuführen.)

„Breda“ 28 mm Wandstärke

Sockelmaß ca. B 300 x T 200 cm, H 272 cm. (88304050)

ab **4.898.00**

Bedarf Bitumenschindeln: 5 Pakete à 3 m².

„Breda“ 45 mm Wandstärke

Sockelmaß ca. B 300 x T 200 cm, H 272 cm. (88304051)

ab **5.598.00**

Bedarf Bitumenschindeln: 5 Pakete à 3 m².



Abb. abweichend



Blockbohlenhaus „Engvik“

Fichte naturbelassen, mit Satteldach. 2-flg. Blockhaustür B 141,6 x H 205,3 cm, mit ISO-Verglasung sowie einstellbaren Justierbändern, inkl. Schloss und Standard-Drückergarnitur. Vier feststehende Fenster B 57,1 x H 195,6 cm mit ISO-Verglasung. Inkl. Fußboden 18 mm stark. Ohne Dachpappe. (Bitte beachten: Eine Farbbehandlung ist zwingend bauseits auszuführen.)

„Engvik“ 44 mm Wandstärke

Sockelmaß ca. B 400 x T 300 cm, H 272 cm. (89400290)

ab **4.998.00**

Bedarf Bitumenschindeln: 8 Pakete à 3 m².

Farbgebung ab Werk für alle Blockbohlenhäuser möglich



Gartenhaus in Rahmenbauweise „Rantum“

Vorgefertigte Wandelemente mit Doppel-Rhombus-Profilen 28 x 146 mm, Fichte naturbelassen. Feststehende umlaufende Oberlichtbänder. Doppeltür aus Vollglas 140 x 190 cm. Fußboden aus 22,5 mm Nut und Feder Brettern auf 38 x 138 mm Unterkonstruktion. Dacheindeckung mit EPDM Folie 1,5 mm stark mit EPDM Ablauf, PVC-Fallrohr. (Bitte beachten: Eine Farbbehandlung ist zwingend bauseits auszuführen.)

„Rantum“

Sockelmaß ca. B 309 x T 209 cm, H 259 cm. (88800025)

ab **6.698.00**

„Rantum“

Sockelmaß ca. B 309 x T 309 cm, H 259 cm. (88800024)

ab **7.798.00**

Unterstand „Nordland“ Classic KDI

Kiefer Massivholz kesseldruckimprägniert, Pfosten 14 x 14 cm, asymmetrisches Satteldach. Wandelemente aus imprägnierten Fassadenprofilen. Ohne Bedachung- / Dacheindeckungs- und Dachrinnen-Entwässerungsmaterial. (Bitte beachten: Eine Farbbehandlung ist zwingend bauseits auszuführen.) (89144015)

ab **4.898.00**



Weitere Informationen findest Du unter: www.joda.de

Made in Austria

Hochwertiges Material und sorgfältige Verarbeitung garantieren beste Qualität. Biohort verwendet ausschließlich feuerverzinkte Bleche, die Stabilität und Wetterbeständigkeit gewährleisten.

Deine Vorteile bei allen Biohort-Produkten:

- 20 Jahre Garantie
- hohe Stabilität – 150 kg/m² Schneelast, sturmfest (150 km/h, Windstärke 12)
- große Auswahl an Zubehör
- inkl. Fotoaufbauanleitung

Made in Austria



Fundamentlösungen

SmartBase – Perfekter Boden für festen Untergrund

Das Biohort SmartBase Fundament ist das ideale Fundament für betonierte oder gepflasterte Flächen. Es besteht aus hochwertigen Aludielen, einem speziellen Fundamentrahmen und höhenverstellbaren Stellfüßen. So können leichte Bodenunebenheiten von bis zu 4 cm ausgeglichen werden.

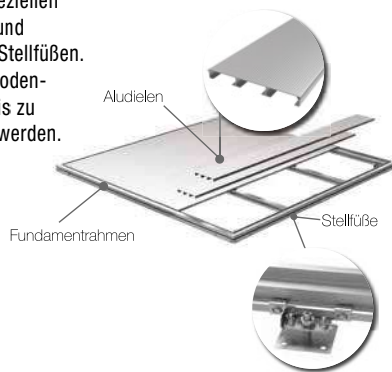

SmartBase^{PLUS} – Optimaler Boden für Hangneigung und Wiesen

Im Unterschied zum SmartBase-Fundament beinhaltet das patentierte System SmartBase^{PLUS} Erdschrauben anstelle der Stellfüße. Diese werden direkt in das Erdreich geschraubt und können Gefälle bis zu 15 cm ausgleichen.

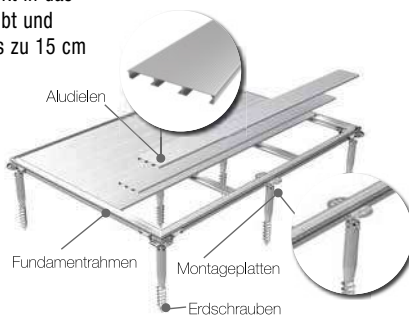

Gerätehaus Panorama[®]

Das umlaufende Oberlicht aus Acrylglas sorgt für einen optimalen Lichteinfall. Feuerverzinktes, polyamid-einbrennlackiertes Stahlblech, Schrauben und Scharniere aus Edelstahl. Hohe Schneelaststabilität (150 kg/m²) und Sturmfestigkeit (150 km/h bzw. Windstärke 12) für extreme Langlebigkeit. Dreifach-Verriegelung mit Edelstahl-Drückergarnitur und Normzylinder. Lieferbar in den Farben Silber-Metallic, Quarzgrau-Metallic und Dunkelgrau-Metallic. Umfangreiche Grundausstattung inklusive.

Erhältlich in 5 Größen:

z. B. Gr. P2 (B 273 x T 198 x H 227 cm)

inkl. Standardtür

2.799.00



Gerätehaus HighLine Gr. H2 in Quarzgrau-Metallic (mit Türkörbe, FloraBoard, Alu-Bodenrahmen, Alu-Bodenplatte und Doppeltür als Zubehör)

Gerätehaus HighLine[®]

Umlaufendes Acrylglas-Lichtband sorgt für ausreichend Licht von allen Seiten, komfortable Türöffnung mittels Gasdruckfeder, 3-fach-Verriegelung mit Edelstahl-Drückergarnitur und Normzylinder, Dachrinne mit integriertem Laubfänger, feuerverzinktes, polyamid-einbrennlackiertes Stahlblech, Schrauben und Scharniere aus Edelstahl, Schneelast 150 kg/m², sturmfest (150 km/h, Windstärke 12), umfangreiche Grundausstattung inklusive.

Erhältlich in 7 Größen:

z. B. Gr. H2 (B 275 x T 195 x H 222 cm) inkl. Dachvorsprung und Standardtür **2.399.00**

Seitendach HighLine[®]

z. B. für Gr. H2 (B 282 x T 195 x H 222 cm) inkl. Regenfallrohr
Erhältlich ab Gr. H2, wird jeweils an der Seite mit der Regenrinne (wahlweise ein- oder beidseitig) fixiert, in zwei unterschiedlichen Größen erhältlich.

1.449.00

Seiten- und Rückwand für Seitendach HighLine[®]

Wahlweise werden eine Rückwand und/oder eine Seitenwand am Seitendach des Gerätehauses HighLine[®] (ab Gr. H2) angebracht. Sie sind in der Farbe des Hauses erhältlich.

z. B. Seitenwand (B 157 x H 181 cm)

449.00

z. B. Rückwand (B 266 x H 181 cm)

699.00



Gerätehaus Panorama in Dunkelgrau-Metallic, ohne abgebildetes Werkzeug und Deko. (Alu-Bodenrahmen, Alu-Bodenplatte und FloraBoard als Zubehör erhältlich)

Auch mehrere FloraBoards untereinander platzierbar

Gerätehaus AvantGarde

Das Metallgerätehaus AvantGarde überzeugt durch ein ansprechendes Design mit Acrylglassoberlichte und Pultdach. Komfortable Türöffnung mittels Gasdruckfeder, 3-fach-Verriegelung mit Edelstahl-Drückergarnitur, integrierte Dachrinne, feuerverzinktes, polyamid-einbrennlackiertes Stahlblech, Schrauben und Scharniere aus Edelstahl, Schneelast 150 kg / m², sturmfest (150 km/h, Windstärke 12), umfangreiche Grundausstattung inklusive.

Erhältlich in 8 Größen:

z. B. Gr. A5 (B 260 x T 220 x H 218 cm)

inkl. Dachvorsprung und Standardtür

2.049.00

Gerätehaus Europa

Bewährte Qualität zum Top-Preis: feuerverzinktes Premium-Stahlblech, abschließbare Doppeltür, regenwasserdicht und sturmfest bis 150 km/h, Windhaken zum Fixieren der geöffneten Türen, umfangreiche Grundausstattung inklusive.

Erhältlich in 9 Größen:

z. B. Gr. 3 (B 244 x T 156 x H 203 cm)

inkl. Dachvorsprung und Doppeltür

1.349.00



Gerätehaus AvantGarde Gr. A2 in Silber-Metallic
(mit glatter Doppeltür, Fensterelement, Alu-Bodenrahmen, Alu-Bodenplatte und Seitendach als Zubehör)



Gerätehaus Europa Gr. 3 in Quarzgrau-Metallic
(mit Alu-Bodenrahmen und Alu-Bodenplatte als Zubehör)



Gerätehaus Neo Gr. 2B in Silber-Metallic
(mit Alu-Bodenrahmen, Alu-Bodenplatte und Doppeltür als Zubehör)



Gerätehaus Neo Gr. 1A,
Silber-Metallic



Gerätehaus Neo Gr. 2B,
Dunkelgrau-Metallic

Gerätehaus Neo

Glatte Wandoberflächen und das elegante Lichtband in der Tür prägen den modernen Look. Zusätzliche Lichtpaneele können dank Paneelsystem flexibel eingebaut werden (optional). Holzuntersicht zur Luftfeuchte-Regulierung. Innenwandverkleidung in Weiß, Isolierung und Doppeltür optional erhältlich. Türöffnung mit Gasdruckfeder. Seitendach (optional) mit Alu-Stützen mit höhenverstellbaren Füßen, inkl. zwei Regenfallrohren. Umfangreiche Grundausstattung inklusive. Farben: Silber-Metallic, Quarzgrau-Metallic, Dunkelgrau-Metallic.

Erhältlich in 16 Größen:

z.B. Gr. 1A (B 180 x T 180 x H 222 cm) inkl. Standardtür

2.799.00

z.B. Gr. 2B (B 236 x T 236 x H 222 cm) inkl. Standardtür

3.599.00



Seitendach Neo

wird am Gerätehaus Neo (ab Gr. 2A) wahlweise ein- oder beidseitig fixiert, Breite: 300 cm

Seiten- und Rückwand Neo

Wahlweise werden eine Rückwand und/oder eine Seitenwand am Seitendach des Gerätehauses Neo (ab Gr. 2A) angebracht. Sie sind in der Farbe des Hauses erhältlich.



Juno-Gerätehaus Modern mit Flachdach und bodentiefer Verglasung in RAL 7016 Anthrazitgrau

Juno-Gerätehaus Modern mit Flachdach

Die schmalen, senkrechten Lamellen im Motiv Modern verleihen dem Juno-Gerätehaus einen filigranen Charme. Unsichtbare Schrauben und Türbänder sorgen für eine klare, harmonische Optik. Das minimalistische Flachdach fügt sich perfekt in moderne Gärten ein. Optional bringen Verglasungen aus 4 mm Verbundsicherheitsglas mehr Licht und Komfort ins Innere.

Typ JFD 4: B 229 x T 181 x H 220 cm* ab **2.279.00**

Typ JFD 6: B 229 x T 277 x H 220 cm* ab **2.499.00**

Typ JFD 11: B 277 x T 325 x H 220 cm* ab **2.749.00**

* Größenangaben inklusive Dachüberstand

Standardfarben außen



RAL 9007
Graualuminium

RAL 7016
Anthrazitgrau

CH 703
Anthrazit Metallic

Standardfarbe innen



RAL9002
Grauweiss

NEU



Juno-Gerätehaus Design mit Flachdach und integriertem Lichtband in RAL 9007 Graualuminium

Juno-Gerätehaus Design Flachdach mit Lichtband

Auf Wunsch lässt sich das Juno-Gerätehaus mit Flachdach mit einem stilvollen Lichtband zwischen Dach und Seitenwänden ausstatten. Diese Verglasung bringt natürliches Tageslicht ins Innere und verleiht Ihrem Gerätehaus eine besonders einladende Atmosphäre.

Juno-Gerätehaus Flachdach mit Lichtband (1-flügelige Tür):

Typ JFDL 4: B 229 x T 181 x H 239 cm* ab **2.958.00**

Typ JFDL 6: B 229 x T 277 x H 239 cm* ab **3.479.00**

Typ JFDL 11: B 277 x T 325 x H 239 cm* ab **4.139.00**

Juno-Gerätehaus Flachdach mit seitlichem Loungedach

Das Juno-Gerätehaus mit Flachdach kann mit einem seitlichem Loungedach ausgestattet werden, das einen halboffenen, überdachten Bereich schafft – ideal als geschützter Rückzugsort im Freien, etwa für Gartenfeste, als Lesecke oder zur Entspannung. Mit sechs Größenvarianten und drei Farboptionen (Anthrazitgrau, Graualuminium, Anthrazit Metallic) lässt sich das Loungedach individuell an die Gartengestaltung anpassen, in sechs Größen erhältlich: zwei Breiten und drei Tiefen. Auch eine nachträgliche Montage ist möglich.

Loungedach für Gerätehäuser mit Flachdach

Breite 210 cm: Typ JFD 5, JFD 9, JFD 12 ab **789.00**

Breite 310 cm: Typ JFD 5, JFD 9, JFD 12 ab **1.349.00**

Für die Montage des Loungedaches am Gerätehaus ist das Multifunktionsprofil und der Bodenrahmen notwendig! Nicht im Lieferumfang enthalten.

NEU



Juno-Gerätehaus Design mit Flachdach und seitlichem Loungedach in RAL 7016 Anthrazitgrau



Juno-Gerätehaus Design mit Satteldach in RAL 7016 Anthrazitgrau

Juno-Gerätehaus Design mit Satteldach

Das Juno-Gerätehaus im Motiv Design überzeugt mit seinen markanten, breiten, senkrecht verlaufenden Lamellen, die dem Haus eine moderne und elegante Ästhetik verleihen. Dank der unsichtbaren Schrauben, Nieten und Türbänder entsteht eine besonders schlichte und harmonische Gesamtoptik. Das Satteldach bringt dabei einen klassischen Stil in Deinen Garten.

Typ JSD 1: B 189 x T 133 x H 219 cm* ab **1.579.00**

Typ JSD 2: B 189 x T 181 x H 219 cm* ab **1.839.00**

* Größenangaben inklusive Dachüberstand

Standardfarben außen

Standardfarbe innen



RAL 9007 Graualuminium RAL 7016 Anthrazitgrau CH 703 Anthrazit Metallic RAL9002 Grauweiss



NEU

Juno-Gerätehaus Design mit Pultdach in RAL 7016 Anthrazitgrau

Juno-Gerätehaus Design mit Pultdach

Das Juno-Gerätehaus ist nun auch mit Pultdach erhältlich. Mit seiner nach hinten geneigten Dachfläche und dem markanten Dachvorsprung verleiht es dem Gerätehaus eine zeitgemäße, elegante Optik. Ein integriertes Oberlicht auf der Vorderseite sorgt für natürlichen Lichteinfall und ist serienmäßig mit einer kratzfesten Kunststoff-Verglasung ausgestattet. Das Pultdach ist in insgesamt 11 Größen erhältlich.

Juno-Gerätehaus mit Pultdach (1-flügelige Tür):

Typ JPD 4: B 229 x T 214 x H 224 cm* ab **2.379.00**

Typ JPD 5: B 229 x T 262 x H 224 cm* ab **2.649.00**

Aufpreis 2-flügeliger Tür **zzgl. 449.00**

Juno-Gartenbox

Die Juno-Gartenboxen bieten sicheren und trockenen Stauraum auf dem Balkon oder im Garten: Kissen, Spielsachen oder Gartenutensilien – hier findet alles seinen Platz. Gefertigt aus verzinktem, hochwertig lackiertem Stahlblech sind sie besonders robust, langlebig und wartungsfrei. Für einen sicheren Schutz sorgt die serienmäßige Zweipunktverriegelung mit Metallbeschlägen und das im Deckel integrierte Zylinderschloss. Komfortables Öffnen ermöglichen zwei Dämpfer, höhenverstellbare Füße sorgen für Flexibilität. Die Juno-Gartenbox ist in zwei eleganten Farben (Graualuminium und Anthrazitgrau) sowie zwei Größen erhältlich.

Typ 1320: B 136 x T 67,5 x H 72,5 cm **639.00**

Typ 1620: B 166 x T 87,5 x H 72,5 cm **799.00**



RAL 9007 Graualuminium RAL 7016 Anthrazitgrau



Juno-Gartenbox Typ 1620 in RAL 7016 Anthrazitgrau



Juno-Gartenbox, Typ 1320, RAL 9007 Graualuminium



Berry-Gerätehaus Classic Air mit Pultdach
in RAL 7016 Anthrazitgrau

Vielfältiges Zubehör

Alle Gerätehäuser und Kaminholzregale von Hörmann lassen sich sowohl im Inneren als auch im Außenbereich ganz einfach und individuell erweitern. Mit dem praktischen Zubehör kannst Du Dein Gerätehaus genau auf Deine Bedürfnisse zuschneiden.

Weiteres Zubehör findest Du unter: www.hoermann.de/private-bauherren-und-modernisierer/stauraumsysteme

Berry-Gerätehaus Classic Air mit Pultdach

Das Berry-Gerätehaus Classic Air sorgt dank integrierter Lüftungsquerschnitte für eine natürliche Belüftung – ideal als Mülltonnenunterstand oder praktische Fahrradgarage. Die Variante mit drei Lochreihen bietet eine optimale Luftzirkulation und reduziert gleichzeitig den Einblick ins Innere. Erhältlich mit modernem Pultdach oder klassischem Satteldach, verbindet das Classic Air Funktionalität mit zeitlosem Design.

Typ 1: B 258 x T 121 cm, H 216 cm* ab **3.629.00**

Typ 2: B 258 x T 247 cm, H 216 cm* ab **4.139.00**

Typ 3: B 323 x T 247 cm, H 219 cm* ab **4.769.00**



RAL 9006
Weißaluminium

RAL 7040
Fenstergrau

RAL 9007
Graualuminium

RAL 7039
Quarzgrau

RAL 5014
Taubenblau



RAL 3004
Purpurrot

RAL 6013
Schilfgrün

RAL 6005
Moosgrün

RAL 7016
Anthrazitgrau

Berry-Gerätehaus Modern mit Pultdach

Mit den breiten Lamellen überzeugt das Berry-Gerätehaus Modern Pultdach durch eine elegante Ansicht. Das Oberlicht mit serienmäßiger kratzfester DuraTec-Verglasung sorgt für einen natürlichen Lichteinfall. Das Gerätehaus ist in 3 Größen und 9 Standardfarben erhältlich.

Typ 1: B 247 x T 153 cm, H 228 cm* ab **2.749.00**

Typ 2: B 247 x T 283 cm, H 232 cm* ab **3.389.00**

Typ 3: B 312 x T 283 cm, H 232 cm* ab **3.639.00**

* Größenangaben inklusive Dachüberstand



Berry-Gerätehaus Modern mit Pultdach,
in RAL 7016 Anthrazitgrau, Typ 3, 2-flüglige Ausführung

Berry-Kaminholzregale Motiv Classic

Das Berry-Kaminholzregal ist aus feuerverzinktem, formstabilem Stahlblech und damit nahezu wartungsfrei. Das praktische Aufbewahrungslager gibt es in 2 Größen und 9 Standardfarben erhältlich. Hier findet Dein Holz den perfekten Schutz vor allen Witterungseinflüssen.

Typ 1: B 123 x T 103 cm, H 198 cm* ab **769.00**

Typ 2: B 181 x T 103 cm, H 198 cm* ab **959.00**



Berry-Kaminholzregal, Typ 2, RAL 9007



20 Jahre
Garantie



Made in
Germany



**ke
bo
ny®**

Kebony Clear



Kebony Character

Weitere
Fassadenprofile
erhältlich,
sprich uns an!



Kebony Character Rhombus
glatt und gesundastig,
29 x 59 mm, Länge 4,10 m.
(WH Art. Nr. 206442002295900)

lfdm. **7.15**



Kebony Clear TIGA Rhombus
glatt und im Prinzip astfrei.
22 x 70 mm, Länge 4,80 m.
(WH Art. Nr. 206441000002895)

lfdm. **13.79**

22 x 120 mm, Länge 4,80 m.
(WH Art. Nr. 206441000002897)

lfdm. **18.99**

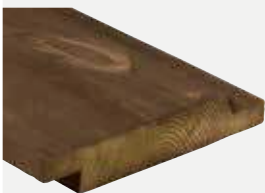

Kebony Character Wechselfalz 75°
glatt und gesundastig,
21 x 148 mm, Länge nach Absprache,
Deckbreite: 128 mm.
(WH Art. Nr. 206442003211483)

lfdm. **12.39**



Kebony Clear Doppelwechselfalz 90°
glatt und im Prinzip astfrei,
19 x 145 mm, Länge nach Absprache,
Deckbreite: 130 mm.
(WH Art. Nr. 206441000002839)

lfdm. **21.99**



Kebony Clear Doppelwechselfalz 75°
glatt und im Prinzip astfrei,
22 x 120 mm, Länge nach Absprache,
Deckbreite: 106 mm.
(WH Art. Nr. 206441000222861)

lfdm. **18.99**

Zubehör:
Holz-Fassadenschraube A2
4,0 x 50 mm, RN U241, Teilgewinde,
blank, Gewindelänge 24 mm, inkl. Bit,
200 Stück/Pak.
(WH Art. Nr. 770041190040050)

Pak. **29.99**



Kebony Fassade: Hochwertiges Echtholz – von führenden Architekten empfohlen

Kebony ist sehr hart, dauerhaft und daher für alle externen Anwendungen einsetzbar. Es erfordert ein Minimum an Wartung, hat geringe Lebenszykluskosten und eine Haltbarkeitsgarantie. Das ist nur durch die patentierte Kebony® Technologie möglich, die die Zellstruktur des Holzes permanent verändert und festigt. Kebony ist ein natürliches Holzprodukt. Das Aussehen im Außeneinsatz wird durch die permanente Bewitterung beeinflusst und erhält mit der Zeit eine silbergraue Patina. Durch den natürlichen Verwitterungsprozess entstehende Farbveränderungen und Oberflächenrisse unterstreichen die Natürlichkeit des Materials. Dank seiner hohen Dauerhaftigkeitsklasse ist Kebony Holz ideal für den Einsatz im Außenbereich, z. B. Fassaden und Verkleidungen geeignet.

Kebony Clear:
entspricht der Dauerhaftigkeitsklasse 1

Kebony Character:
entspricht der Dauerhaftigkeitsklasse 1 – 2

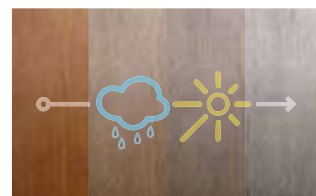

Veränderung unter Bewitterung



Black Stripe

Das Rautenprofil Black Stripe zeichnet sich durch die werkseitig schwarz behandelte Feder aus.

Mit unseren Rautenprofilen Black Stripe hast Du die Optik einer klassischen Raute trotz einer geschlossenen Fassadenfläche. Die Montagenut und eine großzügige Überlappung ermöglichen eine unsichtbare Befestigung.



Rautenprofil Black Stripe (Feder schwarz),

17° Schräge, Kanten gerundet, Länge nach Vorrat und Abstimmung.

Nord. Fichte riffelgesägt, vorvergraut Patina,
21 x 96 mm, sf hobelfallend
(Art.-Nr. 38701180)

m² **48.10**

Nord. Fichte riffelgesägt, vorvergraut
Kieselgrau matt sf hobelfallend, 21 x 96 mm
(Art.-Nr. 38701187)

m² **48.10**

Nord. Fichte gehobelt, vorvergraut
Naturgrau matt sf hobelfallend 21 x 96 mm
(Art.-Nr. 38701189)

m² **48.10**

Kanad. Douglasie, riffelgesägt
vorvergraut, Patina matt VEH-Top, 21 x 96 mm
(Art.-Nr. 38744030)

m² **83.30**

Kanad. Lärche, riffelgesägt
vorvergraut, Patina matt VEH-Top 21 x 96 mm
(Art.-Nr. 38774040)

m² **91.60**

Rautenprofil Black Stripe (Feder schwarz)

17° Schräge, Sichtseite gehobelt, Kanten gerundet,
Länge nach Vorrat und Abstimmung.

Kanad. Douglasie, gehobelt,
unbehandelt, 27 x 96 mm
(Art.-Nr. 31544002)

m² **89.60**

Kanad. Lärche, gehobelt,
unbehandelt, VEH-Top 27 x 96 mm
(Art.-Nr. 31574006)

m² **97.20**

Weitere Maße und farbig endbehandelte Profile auf Anfrage.



Rautenprofil Black Stripe, Kanadische Douglasie, riffelgesägt, vorvergraut Patina matt

Montage Rautenprofil

- unsichtbare Befestigung im Bereich der Montagenut
- waagerechte Verlegung auf senkrechter Unterkonstruktion
Empfehlung: Konstruktionsholz 40 x 60 mm,
Festigkeitsklasse C24 oder Sortierklasse S10
- Hinterlüftung ohne Konterlattung

Das Rautenprofil Black Stripe zeichnet sich durch die werkseitig schwarz behandelte Feder aus.



Rautenprofil 21 x 96 mm



Rautenprofil 27 x 96 mm



Rautenprofil Black Stripe, Nord. Fichte, riffelgesägt, vorvergraut Patina



Fassadenprofil Verto Black Stripe, Nord. Fichte, riffelgesägt, Quarzgrau

Verto

Mittels senkrecht verlegten Verto-Profilen in verschiedenen Breiten und Stärken lässt sich Deine Fassade abwechslungsreich gestalten. Werde kreativ und kombiniere die verschiedenen Profile zusätzlich mit verschiedenen Farbakkzenten.

Fassadenprofil Verto Black Stripe (Kanten gefast), Länge nach Vorrat und Abstimmung.

z.B. **Nord. Fichte, riffelgesägt**, vorvergraut Patina, Black Stripe sf hobelfallend

	21 x 68 mm	(Art.-Nr. 38701197)	m ² 48.10
	21 x 96 mm	(Art.-Nr. 38701190)	m ² 48.10
	21 x 121 mm	(Art.-Nr. 38701191)	m ² 48.10
	21 x 146 mm	(Art.-Nr. 38701192)	m ² 48.10

z.B. **Nord. Fichte, riffelgesägt**, vorvergraut Kieselgrau matt, Black Stripe sf hobelfallend

	21 x 68 mm	(Art.-Nr. 38701397)	m ² 48.10
	21 x 96 mm	(Art.-Nr. 38701390)	m ² 48.10
	21 x 121 mm	(Art.-Nr. 38701391)	m ² 48.10
	21 x 146 mm	(Art.-Nr. 38701392)	m ² 48.10

Weitere Maße und farbig endbehandelte Profile auf Anfrage.



Nord. Fichte, riffelgesägt, vorvergraut Patina, Black Stripe sf hobelfallend 40 x 80 mm (Art.-Nr. 38701196)

m² **74.30**



Nord. Fichte riffelgesägt, vorvergraut Patina, Black Stripe sf hobelfallend 40 x 80 mm, Wave links (Art.-Nr. 38701198)

m² **74.30**



Nord. Fichte riffelgesägt, vorvergraut Patina, Black Stripe sf hobelfallend 40 x 80 mm, Wave rechts (Art.-Nr. 38701199)

m² **74.30**



Nord. Fichte riffelgesägt, vorvergraut Kieselgrau matt, Black Stripe sf hobelfallend 40 x 80 mm (Art.-Nr. 38701396)

m² **74.30**



Nord. Fichte riffelgesägt, vorvergraut Kieselgrau matt, Black Stripe sf hobelfallend 40 x 80 mm, Wave links (Art.-Nr. 38701398)

m² **74.30**



Nord. Fichte riffelgesägt, vorvergraut Kieselgrau matt, Black Stripe sf hobelfallend 40 x 80 mm, Wave rechts (Art.-Nr. 38701399)

m² **74.30**



Fassadenprofil Verto Black Stripe, Nord. Fichte, Sichtseite riffelgesägt, vorvergraut Patina



City-Einzel Carport

Fichte KVH/NSI naturbelassen, ca. B 400 x L 560 cm. Einfahrtshöhe ca. 200 cm. 8 Pfosten (ca. 11,5 x 11,5 x H 200 cm). Massivholzdach aus 22,5 mm starken Nut und Feder Faserbrettern, inkl. Aufkantung und Ausgleichsleiste. Inkl. EPDM-Foliendach und Ablauf/ Fallrohr System PVC braun. (Bitte beachten: Eine Farbbehandlung ist zwingend bauseits auszuführen.) (89170049)

ab **6.098.00**

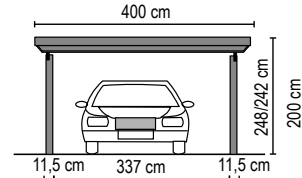

Lieferung frei Bordsteinkante

Gilt für alle hier gezeigten JODA-Carports: Anlieferung frei Bordsteinkante mit LKW 38 to. Entladung mit Seitenstapler oder Kran in Deutschland, Festland. Wendemöglichkeit muss gewährleistet sein.

Einzel-Carport „Classic Glinde“

Kiefer Massivholz kesseldruckimprägniert, ca. B 405 x L 556 cm. Einfahrtshöhe ca. 210 cm. 8 Pfosten (ca. 11,5 x 11,5 x H 210 cm). Flachdach mit Walblende, inkl. Aufkantung und Ausgleichsleiste. Inkl. EPDM-Foliendach und Ablauf/Fallrohr System PVC braun. (Bitte beachten: Eine Farbbehandlung ist zwingend bauseits auszuführen.) (89120206)

ab **6.798.00**

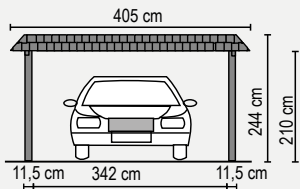

NEU



Doppel-Carport „Nordland“ Classic KDI

Kiefer Massivholz kesseldruckimprägniert, Pfosten ca. 14 x 14 cm / Breite ca. 616 cm x Tiefe ca. 605 cm, asymmetrisches Satteldach mit traufseitiger Einfahrt. Ohne Bedachung- / Dacheindeckungs- und Dachrinnen-Entwässerungsmaterial (Bitte beachten: Eine Farbbehandlung ist zwingend bauseits auszuführen.) (89144010)

ab **6.398.00**

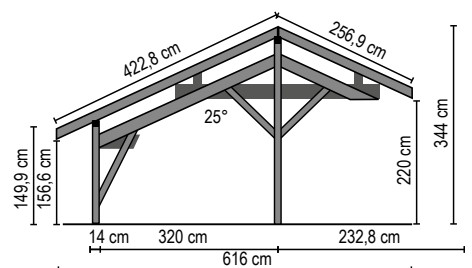



Terrassendach aus Stegdoppelplatten

Mehr Wohnraum im Freien – so wird Deine Terrasse wetterfest

- Überdachungen für unterschiedliche Anforderungen
- individuelle Gestaltungsmöglichkeiten
- viele Erweiterungsmöglichkeiten
- umfangreiches Zubehör

Terrassendach mit Trapez-Lichtplatten

Holzausführung Kiefer KDI-grün oder Lärche/Douglasie naturbelassen. Das Terrassendach besteht aus 0,8 mm starken, klaren Polycarbonat-Trapezprofilplatten 76x18 mm mit speziellen Profilplatten für einen dichten Wandanschluß.

ab **1.999.99**



Terrassenüberdachung aus Aluminium in Grau Aluminium

Terrassendach mit Stegplatten

Holzausführung Fichte KVH naturbelassen, Fichte Leimholz naturbelassen oder Fichte Leimholz weiß grundiert. Das Terrassendach besteht aus Stegplatten mit 3-fachem Steg aus Polycarbonat. Die Platten sind 16 mm stark und 980 mm breit. Sie zeichnen sich durch eine extrem hohe Schlagfestigkeit, hohe Witterungsbeständigkeit und eine ausgezeichnete Isolierung aus.

ab **2.299.00**



Terrassenüberdachung aus Aluminium in Anthrazit mit Ganzglas-Schiebesystem

Aluminium-Terrassenüberdachungen

Wandmontage oder Freisitz, in den Farben: Schwarz, Anthrazit, Grau Aluminium, Weiß oder Verkehrsweiß glänzend. Wähle zwischen hochwertigen und witterungsbeständigen Polycarbonat-Stegplatten oder Glas. Eine Kombination mit einem Ganzglas-Schiebesystem ist ebenfalls möglich (separat erhältlich).

ab **3.599.00**



Terrassenüberdachung aus Aluminium in Anthrazit mit integrierter, dimmbarer LED-Beleuchtung



Weitere Informationen findest Du unter: www.joda.de



WIR SIND AUF ALLEN KANÄLEN FÜR SIE DA:

- Persönlich
in Plauen: Mo – Fr 7.00 – 18.00 Uhr, Sa 8.00 – 13.00 Uhr
in Hof: Mo – Fr 7.30 – 18.00 Uhr, Sa 8.00 – 13.00 Uhr
- Online auf www.wurzbacher.de rund um die Uhr
- Bestellung im Web-Shop zur Lieferung oder für Click & Collect
- Vereinbarung Beratungstermin in der Ausstellung oder per Video-Beratung
- Call & Collect: 03741-41720 oder 09281/97750



BILDER SIND GUT – ECHT ERLEBEN IST BESSER!

An den Wurzbacher-Standorten in Hof und Plauen stehen über 4000 m² Ausstellungsfläche für Sie zur Verfügung:

- Über 600 Bodenmuster für drinnen und draußen
- Über 120 Türen, Glastüren, Haustüren, Fenster und Terrassen- / Balkontüren
- Über 200 Türgriffe
- Sichtschutzelemente
- Über 100 Fassadenmuster
- Wandpaneel, Altholzplatten, Bauholz, Platten aller Art und vieles mehr!

Service, wie Sie ihn wünschen wird bei uns großgeschrieben:

- Fachberatung zu Technik und Design auf höchstem Niveau
- Handwerkervermittlung / -Service auf Wunsch
- Lieferservice
- Und vieles mehr!



Hol Dir Dein Stück vom Kuchen!

Für die Energetische Sanierung gibt es **Fördermittel satt!**

Wir helfen Dir bei der **Beantragung** der Gelder.



ENERGETISCHE SANIERUNG

Für die Energetische Sanierung gibt es Fördermittel satt!

Damit Deutschland seine Klimaziele erreicht und unabhängiger von importierten fossilen Energieträgern wird, schafft die Politik enorme Anreize für Besitzer:innen von Bestandsimmobilien: Jährlich stehen mehr als 6.000 Fördertöpfe in Höhe von gut 12 Milliarden Euro für die Energetische Sanierung bereit.

Wir servieren Ihnen Ihr Stück vom Kuchen:

- Wir analysieren die für Sie effektivsten Energetischen Sanierungsmaßnahmen und
- unterstützen Sie bei der Prüfung und Freizeichnung durch einen Energie-Effizienz-Experten.



Wurzbacher

Immer eine Idee besser **hagebauprofi**

08529 Plauen
Zum Plom 34
Tel.: 03741 / 41 72-0

95030 Hof
Ossecker Str. 8
Tel.: 09281 / 97 75-0

Internet: www.wurzbacher.de · E-Mail: info@wurzbacher.de

Öffnungszeiten:

Plauen: Mo – Fr 7.00 – 18.00 Uhr, Sa 8.00 – 13.00 Uhr
Hof: Mo – Fr 7.30 – 18.00 Uhr, Sa 8.00 – 13.00 Uhr

2x GANZ IN IHRER NÄHE

